



2024 신입생모집 채용 약정 기업소개서

2024학년도 경일대학교
조기취업형 계약학과(기업인재대학)

채용기업은 추가 또는 변동될 수 있음
<2023.7.31(월) 기준>

2024학년도 최종 채용기업 정보는 원서접수 전
기업인재대학 홈페이지(early.kiu.ac.kr)에서
반드시 확인 바람



GLOBAL
STANDARD PROVIDER
4차산업혁명의 주역 (주)아이디알시스템이
스마트공장의 표준을 제시합니다.

국내뿐 아니라
가파로운 해외 대영 식품업체
위생환경 및 품질 심사에서
매년 업계 최상위 점수
한미에프스리

No Future
without Change
지 않으면 미래는 없다
(주)한양에너지

세계 밸브시장의 새로운 리더,
화성밸브!
Valve Master!
The same leader in global valve market, H2V3001!
Our first priority and business activity is "Humanism".
화성밸브(주) 2공장

국내 최초
H.I.P(Hot isostatic Press)
처리 전문기업
코협스태프

정밀산업의 최고품질과
고객만족을 드리겠습니다.
유성정밀공업

세계 최대규모의
멀티음료 공장
MILKERS
FARM'S YOGURT
Milky
Smoothie
Linker

HUMAN·CUSTOMER·TECHNOLOGY
경영이념을 바탕으로 끊임없는 기술개발과 품질향보,
고객만족을 실천하는 기업
범서

항공사업을 선도하는 강소기업
(주)에어스카이

우리의 기술은
세계를 지향하고
우리의 품질은
모두를 웃게 한다.
델릭스





홈페이지

조기취업형 계약학과 수시모집 안내(입학=취업)

교육부가 지원하는 조기취업형 계약학과는

입학과 동시에 **우수 중소·중견기업의 취업**을 보장하고 기업 수요맞춤형 **전문인력**을 양성하는 학과입니다.

조기취업형 계약학과 선도대학 육성사업 소개



- 교육부지원, 전국 권역별 8개 대학 선정(경일대, 한양대 ERICA 등)
- 협약한 지역 우량 중견·중소기업에서 지원자가 최종 선발될 경우 취업 확정 후 대학 입학(입학이 곧 취업)
- **1학년 : 학생신분으로 실무관련 전공 집중교육**
(등록금 전액과 취업장려금 400만 원 추가 지급)
- **2~3학년 : 직장인 신분으로서 학업과 일 병행**
(기업에서 급여 지급, 등록금 75% 장학지원)
- **3년 교육과정으로 4년제 정규 공학사 학위 취득**
- 연구개발/생산기술/관리직 등 대졸 정규사원으로 근무
- 병역특례 산업기능요원 1순위(병무청 고시 2022-1)

계약학과란?

산업체 수요에 의한 맞춤형 직업교육체계를 대학의 교육과정에 도입하여 실무형 인재양성을 탄력적으로 대응하기 위한 과정으로 국가, 지방자치단체 또는 산업체 등이 대학과 계약을 체결하여 다양한 분야의 전문 산업인력을 양성 (산업교육진흥 및 산학협력촉진에 관한 법률 제2조 2호)

추진절차

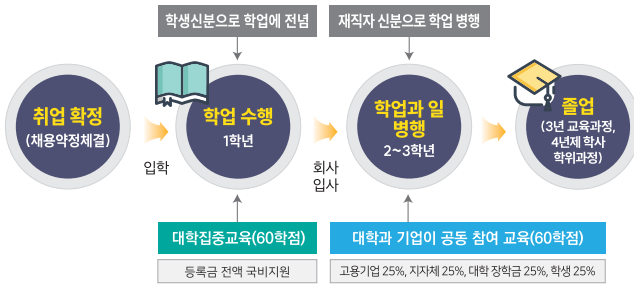

1

대학 **진학과 취업** 동시 해결 (입학이 곧 취업)

2

1학년 등록금 **전액지원**
2~3학년 75% 장학지원
(취업장려금 4백만원 추가지급)

3

3년 교육과정으로 4년제 공학사 학위 취득

4

지역 우수 **중견·강소기업 채용 확정**

5

교육부지원, 대경·강원권 유일 선정 (경일대, 한양대ERICA 등 전국 8개 대학)

6

졸업하면 **3년차 경력사원**

등록금 부담

1학년 (장학금 100%)	2~3학년(장학금 75%)				비고
	학생부담금	대학장학금	기업장학금	지자체장학금	
전액장학금 지원 (희망사다리 장학금)	25%	25%	25%	25%	취업장려금 400만원 추가지급

교육 및 인력양성 분야

교육부

- 사업운영·재정 지원(교육청 등)
- 참여 학생 교육비 지원(장학재단)
- 참여 기업 지원 제도 마련

채용기업

- 채용학생 교육비 지원 (2~3학년 장학금 25%)
- 현장 밀착 교육과정 공동개발
- 우수 인재 공동 선발

지자체

- 참여기업 교육비 지원 (2~3학년 장학금 25%)
- 행·재정, 정책 지원
- 우수 기업 발굴 및 일자리 확대

조기취업형 계약학과(기업인재대학)

4차산업혁명 시대를 견인할 미래 인재육성 및 산학 교육 혁신 선도모델 구축

스마트팩토리융합학과	스마트전력인프라학과	스마트푸드테크학과	스마트경영공학과
모집인원 40명	모집인원 30명	모집인원 30명	모집인원 20명
지능형 공장설계 운영 분야 스마트팩토리 전문인력 양성	전력인프라 및 신재생에너지분야 전문인력 양성	식품산업분야 품질안전관리 / 설비 자동화	사업계획 프로젝트 관리 및 품질경영 전문인력 양성
- 로봇·운용·제어 유지보수 - PLC - CATIA 등	- 전기자격증 - 전기 CAD - PLC 등	- HACCP - 식품안전 - 품질관리 등	- R&D기획 - 프로젝트 관리 등

대학참여조직

대학

- 학사행정, 협약기업 지원
- 참여학생 장학금 지원 (2~3학년 장학금 25%)

대학 참여 조직

- 스마트팩토리융합연구소
- 자동차융합기술연구소
- 교무처/교육혁신처 (교육과정/친화적학사제도 운영)
- 창의융합교육센터
- 산학협력단(HRD, 공명장비)
- LINC 3.0사업단/창업지원단



수시모집 모집단위 및 전형방법



지원자격

구분	학력 및 지원 기준
신입학(학사과정)	<ul style="list-style-type: none"> 고등학교 졸업(예정)자 또는 법령에 의하여 동등 이상의 자격이 있다고 인정된 자 채용기업과 매칭이 되어 채용확약서를 제출한 자 수능 최저 학력 기준 : 없음(대학수학능력시험 응시 여부와 관계없이 지원 가능)

모집단위 및 인원

모집단위	학위종별	모집구분(인원)			비고	
		정원내	정원의외	합계		
조기취업형 계약학과 (기업인재대학)	스마트팩토리융합학과	공학사	16	24	40	* 모집단위/모집구분을 달리하여 복수지원(2회) 가능 * 고교 계열, 학과 구분없이 지원 가능
	스마트전력인프라학과	공학사	12	18	30	
	스마트푸드테크학과	공학사	12	18	30	
	스마트경영공학과	공학사	10	10	20	
	합계		50	70	120	

전형방법

구분	주요 내용	반영비율												
1차 평가 (학생부종합평가)	<ul style="list-style-type: none"> 학생기록부의 교과영역 및 비교과영역을 바탕으로 학교생활 충실도(인성 및 사회성), 전공적합성, 성장잠재력을 종합하여 평가(정성평가) 평가자료 : 학생기록부의 교과성적 및 비교과 활동상황 전체 * 학생부가 없는 자(검정고시 출신자, 외국고등학교 졸업자)는 학생부종합평가 최저점 부여 1차 합격자 선발 시 동점자에 의해 대상인원(7배수)이 초과할 경우 동점자 모두 대상으로 선발함 	100%												
2차 평가 (면접고사)	<ul style="list-style-type: none"> 지원자별로 희망기업 채용기업 심층 면접 실시 평가방법 : 학교생활기록부에 근거한 인성, 사회성, 전문성, 창의적 탐구능력, 성장잠재력, 의사표현 능력, 제출서류 진위 확인 등 평가기준에 의해 종합평가(정성평가) 면접방법 : 개별 또는 집단 면접(질의·응답방식) * 고사 세부시간(오전/오후) 및 장소는 본교 홈페이지에 별도 공지 	100%												
최종선발	<ul style="list-style-type: none"> 합격자는 모집단위별, 채용기업별 각 전형단계별 고득점자 순으로 선발(단계별 평가점수 미합산) <table border="1" style="width: 100%; text-align: center;"> <thead> <tr> <th>전형단계</th> <th>학생부종합평가</th> <th>면접고사</th> <th>총 점</th> </tr> </thead> <tbody> <tr> <td>1단계(7배수)</td> <td>400점(100%)</td> <td>-</td> <td>400점 (100%)</td> </tr> <tr> <td>2단계</td> <td>-</td> <td>400점(100%)</td> <td>400점 (100%)</td> </tr> </tbody> </table> <ul style="list-style-type: none"> 지원자격 미달자, 구비서류 미제출자, 면접고사 결시자는 불합격 처리 채용기업으로부터 채용확약서를 체결하고 관련서류 제출을 완료한자 	전형단계	학생부종합평가	면접고사	총 점	1단계(7배수)	400점(100%)	-	400점 (100%)	2단계	-	400점(100%)	400점 (100%)	
전형단계	학생부종합평가	면접고사	총 점											
1단계(7배수)	400점(100%)	-	400점 (100%)											
2단계	-	400점(100%)	400점 (100%)											

전형일정

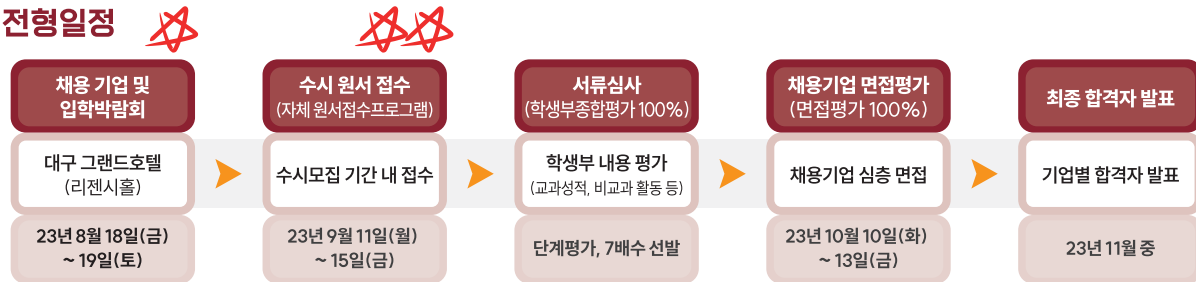

원서접수 길라잡이



원서접수

회원가입 또는 로그인

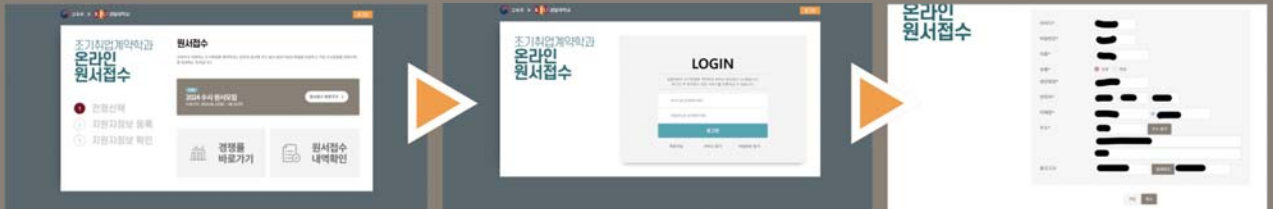

온라인 원서접수 방법

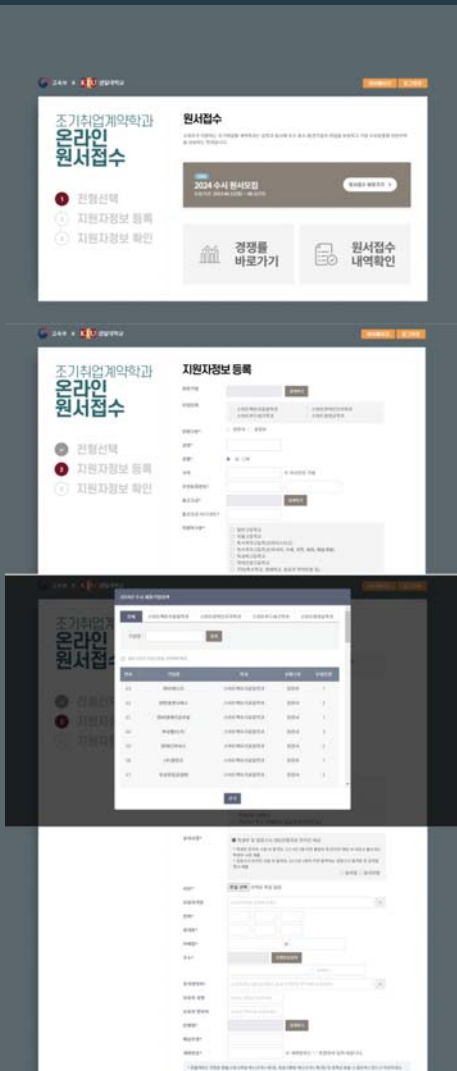

- 1 전형선택**
 원서접수 바로가기 버튼 클릭
- 2 지원자정보 등록**
 희망기업 검색하기 클릭

 기업명, 학과, 전형구분,
 모집인원 정보확인 후 선택

 개인정보 입력 및 동의
- 3 지원자정보 확인 및 접수완료**

스마트팩토리융합학과

국내 최초·유일 제조현장 실(實)데이터 기반스마트팩토리 전문가 양성
#자동화관리 #전기자동차부품 #의료기기 제조 # HW/SW융합기술



학과 특장점

- 실무 경험 교수진 + 대구 경북 대표기업
- 산업현장 수요기반의 교육
 - 산업용 6축 로봇 등 제조현장 실비로 교육
- 제조현장의 실(實)데이터 기반 교육
 - 스마트팩토리 통합운영센터 구축 / 제조산업의 이해도 제고 / AI와 Big Data Analytics 등 교육

직무분야 및 취득 가능 자격증

- 산업용 6축 로봇운전, 제어, 정비 및 공장 자동화를 위한 공정 설계
- 품질생산관리 / 3D CAD 설계
- 스마트팩토리 | 산업안전기사, 전기기사 등

스마트전력인프라학과

전력 / 전기 분야의 설계 및 제어분야의 실무 전문가 양성
#전기자격증 #전기기술 #평생직업 선도



학과 특장점

- 외부 현장 실무전문가 포진 : 전기기술사, 전기기사 출제위원 (한국산업인력공단)
- 최신 설비 / 환경 구비
 - PTW : 대구, 경북지역 유일 교육센터
 - PLC : MELSEC, Siemens, GM-Win
 - ANSYS : 전자기 시뮬레이션 Tool

직무분야 및 취득 가능 자격증

- 전기 설계 / 감리 전문가 / 스마트팩토리 자동화설비 관리자
- 전기 공사 / 신재생에너지 전문가
- 전기관련 | 전기기사, 전기공사기사, 소방설비기사(전기), 신재생에너지발전설비기사 등

스마트푸드테크학과

실무중심의 식품산업을 선도하는 식품안전 전문인력양성
#스마트HACCP관리(식품위생, 품질관리) #자동화설비관리(전기, 전자, 기계)



학과 특장점

- 국내 유일의 '푸드테크' 분야 조기취업형 계약학과
- 안전한 고품질 식품 연구개발, HACCP전문가 양성
- 4차산업시대 Amart Food Factory 공정 관리자 양성
- 산업체 실무 전문가로 구성된 교수진 포진

직무분야 및 취득 가능 자격증

- 각 공장 생산관리 / 품질관리
- 공장 자동화 설비관리 / 각종 인증(ISO)
- 식품안전시스템인증 전문가 | HACCP, FSMA, FSSC22000, 위생사, 식품(산업)기사 등

스마트경영공학과

기업 내 오케스트라 지휘자 양성
#경영과 공학의 융·복합 #기술 및 분석능력 배양 #정부과제 관리



학과 특장점

- 4차 산업혁명 능력 대응 위한 경영과 공학의 융복합 교육
- MES(제조혁신시스템) 실습실 구축
- 경영시뮬레이션 교육 시스템 구축
 - 실무역량 (ERP, MES, 빅데이터, AI, 기술사업화, 프로젝트 관리 등)
 - 기획역량 (경영과학, 기술경영, 경영전략, 품질관리 등)

직무분야 및 취득 가능 자격증

- 기획총무 / 경영지원 / 생산운영 / 품질경영
- * 생산, R&D, 마케팅 등 기업 내 기능 최적화 및 조율
- 경영공학 | 경영지도사, 품질관리기사, ERP정보관리사, 공장관리기사, 생산자동화산업기사 등

스마트팩토리 융합학과

Department of Smart Factory Convergence

4차 산업혁명시대의
스마트팩토리 분야의
전문 인력 양성



입학상담교수 박현수 010-6214-9065 우중현 010-3815-8694

학과소개

- 스마트팩토리는 제조 순과정을 ICT(정보통신기술)로 통합하여 고객 맞춤형 제품을 생산하는 지능형 공장을 말함
- 글로벌 스마트팩토리 시장은 2019년 1,537억 달러에서 2024년 2,448억 달러 9.8%의 연평균 성장률(CAGR)을 기록할 전망 (시장조사기관 Markets & Markets)
- 중소벤처기업부 스마트제조혁신추진단에서 스마트팩토리 확산을 지원하여 스마트팩토리 관리 인력의 수요는 증가할 것으로 전망

교육과정

- 4차 산업의 한 축인 스마트팩토리 엔지니어로서 3D CAD 설계
- 산업용 6축 로봇의 운전, 제어, 정비실습 및 공장자동화를 위한 공정설계
- IoT와 빅데이터 등을 활용한 스마트팩토리의 품질생산관리 실무
- 학생들의 실무능력을 제고시키기 위해 제조업체 실데이터 기반의 교육을 실시 (스마트팩토리 통합운영센터 구축, 10여개 기업 참여)
- 자격증 취득을 위한 비교과 과정 : 3D CAD, 산업안전기사, 전기기사 등

스마트팩토리융합학과 교육과정

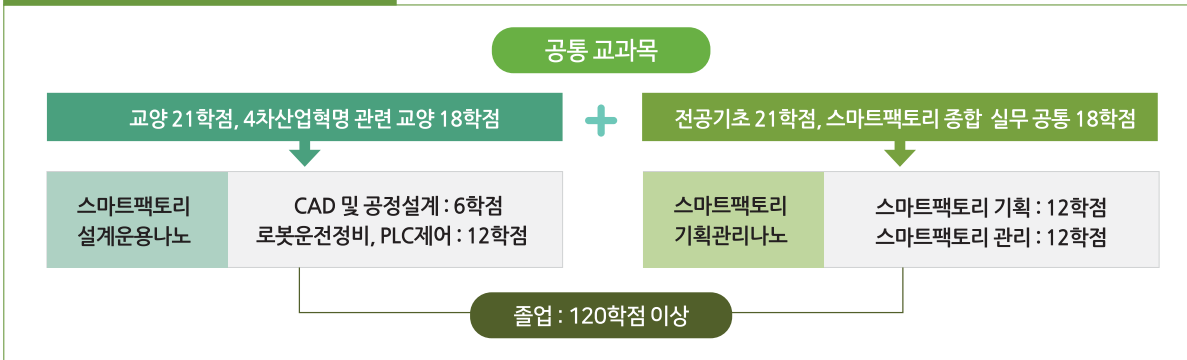

주요 채용기업 및 특징



에스엘(주), 아진산업(주), (주)덴티스, (주)제다,
(주)새해성, 씨아이에스(주), 기승공업(주),
대륙전선(주), (주)전우정밀, 삼보프라텍(주),
(주)한중엔시에스, (주)진영케미칼, 대영전기(주),
대영전자(주), (주)아진엑스텍, (주)제다하네스,
(주)대한볼트, 현대코퍼레이션(주)

매출 400억 & 업력 20년 이상



(주)덕산코트렌, (주)엠피코, (주)동방플렉스,
(주)원재산업, (주)코힙스테크, 육일산업(주),
화인시스템(주), 한국유체기술(주), 극동실테크(주),
(주)금성지앤씨, (주)대동전자, 대동테크, (주)셀텍,
(주)동성하이텍, (주)디에이치지, (주)삼익테크,
세향산업(주), 아이피텍(주), (주)유니폴리,
유성정밀공업(주), (주)유진엠에스, (주)코디박

강소기업 및 기술혁신형 기업

※채용기업은 변동될 수 있으며, 최종 참여기업은 홈페이지를 통해 확인바랍니다.



스마트전력 인프라학과

Department of
Smart Power
Infrastructure

국가 기간산업인
전력시스템 스마트화를 선도하는
신인재 육성

입학상담교수 최은혁 010-9476-4724 최원국 010-8358-7777

학과소개

P sP ecialization 전문영역 특화 4차산업혁명 교육	O prO ject based education 팀 프로젝트 중심 문제해결형 교육	W Well -equipped environment 맞춤형 학습환경 실무교육환경	E Ethical engineer 사회봉사 교육과정 재능기부 프로그램	R prO fessional engineer 실무전문가 교수진 스마트전력시스템전문가
--	---	--	---	--

※ 전문영역: 엔지니어링 (설계/시공/감리), 전력품질진단, 공장제어/자동화, 전기설비안전관리

- “대한민국 직업만족도 100위 중 11개 분야” 관련 기업 취업 확정 (2018통계청 발표)
- 전기기사(2019상반기 조사노임 1위), 전기CAD설계분야(2019상반기 조사노임 2위, 중소기업중앙회 자료) 여성 엔지니어 최고 유망 직종

교육과정

스마트교양 봉사활동, 창의적 표현과 발표, 과학기술과 윤리, 산업안전, 한국어	4차 산업혁명 관련 교양 기초 수학, 전기 수학, 컴퓨터 정보처리기술, AI 프로그래밍, IoT 프로그래밍	전기이론 회로이론, 전기자기학, 전기기기, 스마트그리드
스마트제어 스마트 디지털회로, 시퀀스 프로그래밍, PLC 설계, 전력전자, 제어공학, HMI 실무, 전기계통 해석	전기설계 전기 CAD 설계, 전기 CAD 실무, 인촌인프라 기초, 인프라 및 법규, 전기 설비 안전진단, 3D BIM, 전기설비 기초, 전기설비 실무	

주요 채용기업 및 특징

구분	전기 설계 및 엔지니어링	전기 시공업체	전기설비제조업체	공장자동화설비보전
주요 특징	건전기업 (부채비율 15%이내) 임금상승 최고 수준 (연간 10% 이상 상승)	전기 공사 및 신재생에너지 전문기업 개인사업자로 진출 용이	4차산업혁명 시대 전략품목 생산 기업 (Ess, Smart meter, power cable 등)	우량기업 (글로벌IP 스타기업, 매출 수백억 대 회사)
주요 채용기업	(주)우보엔지니어링, (주)가람기술단, (주)세명기술단 (주)청이엔지, (주)성우ENC, (주)태광이엔지, (주)성우이엔지 등	(주)대전사, 정원전선(주) 세한에너지(주), (주)에스제이에스 일렉트릭, 경인전력(주) (주)태성전력 등	서창정기통신(주), 대영전기(주), 대륙전선(주), (주)테크엔 등	(주)삼광, (주)쓰리에이치 (주)로자, (주)태원전기, (주)글로벌스코, (주)에이스나노콤, (주)코리아코프, (주)진양오일셀 (주)범서, (주)제다하네스 등

※ 채용기업은 변동될 수 있으며, 최종 참여기업은 홈페이지를 통해 확인바랍니다.

스마트푸드 테크학과

Department of Smart Food Technology

식품안전관리 실무와 기술 공학의
기초를 갖춘 미래 식품산업의
핵심 인재 육성



입학상담교수 손상수 010-9836-1975 남지운 010-2507-0910

학과소개



식품산업의 비전

- 전 세계 가장 큰 산업규모
- 언택트 시대에도 불황 없이 높은 부가가치 창출 산업
- K-food의 글로벌화로 지속적인 성장



식품산업 트렌드

- 맛있는 식품보다 안전한 식품이 더 중요
- 식품과 기술이 접목된 Food-tech 분야 확대
- smart food factory 운영 체제로 전환



전국 유일의 학과

- 높은 품질의 안전한 먹거리를 책임지는 관리자 양성
- 4차산업 시대 smart food factory 운영 관리자 양성
- 풍부한 산업체 경력 교수진과의 소수정예 수업 방식

교육과정

스마트 식품안전관리

HACCP실무, 식품미생물 실습, 공정관리실무, 식품플랜트디자인, HACCP적용실습

식품분석 평가관리

식품분석실습, 식품관능평가, 영양성분분석, 식품위생법규, 식품기준규격표시실무

스마트 식품공장관리

식품공장자동화실무, 스마트이력추적관리, 스마트 HACCP, 생산품질관리

스마트 식품안전관리

시프로그래밍기초, IoT프로그래밍, 빅데이터분석, 컴퓨터정보처리기술 등

주요 채용기업 및 특징

식품전문 제조/가공기업	식품포장용기 제조유통기업
<p>자사브랜드 보유 글로벌 기업 대기업(CJ, GS등) OEM 협력 업체, 외식프랜차이즈 OEM, 건강기능식품 제조, 단체급식식품제조, 도시락 제조</p> <p>(주)미정, (주)영풍, 오케이에프(주), (주)모아, (주)다모, (주)제이에프, (주)모전식품, (주)도투락, (주)동서웰빙, (주)모전식품, (주)성빈식품, (주)이엠에스, (주)푸드맘, (주)초록들코리아, (주)더밥, (주)창성, (주)태산, (주)한도식품, 건강한사람들(주)</p>	<p>신소재 개발 해외지사 영업</p> <p>(주)거성피엔피, 맥섬석지엠(주), (주)아쿠아테크코리아</p>

※채용기업은 변동될 수 있으며, 최종 참여기업은 홈페이지를 통해 확인바랍니다.

스마트 경영공학과

Department of Smart Management Systems Engineering

4차 산업혁명 시대가 요구하는
공학 기술과 경영기법의
융·복합 시너지를 창출하는 인재 육성



입학상담교수 노광택 010-5179-2212 이재웅 010-2829-5416

학과소개



기업 내 오케스트라 지휘자

생산, 연구개발, 마케팅 등 기업의 다양한 기능들을 조율하고 최적화하여 기업의 효율적 운영 및 최상의 성과를 창출할 수 있도록 기여할 수 있는 인재 육성



경영과 공학의 융·복합

경영학 이론과 공학 기술을 접목한 융·복합적 사고를 바탕으로 사업기획, 프로젝트관리 및 품질경영 등의 실무 역량을 갖춘 창의적 인재 양성



4차 산업혁명에 능동적 대응

초연결성, 초지능성 중심으로 급속하게 변화하고 있는 산업기술구조 변화에 능동적으로 대응할 수 있는 기술 및 환경 분석 능력 배양

교육과정

기획총무 · 경영지원

경영공학의 이해, 기술이전 및 사업화, 기술경영, 프로젝트관리실무, 경영전략

전공기초

경영학의이해, 마케팅관리론, 재무관리, 조직문화의이해, 통계학개론, 회계학원론, 기계공학개론, 전기전자공학개론 등

4차 산업혁명

일반수학, 컴퓨터정보처리기술, CAD, 유쾌한 코딩, 시프로그래밍 응용, 빅데이터분석, 스마트팩토리개론 등

생산운영 · 품질경영

경영과학, 생산관리, 품질관리, 생산관리시스템(MES), 전사적자원관리(ERP)

종합실무

스마트경영공학 현장직무 I, 스마트경영공학 프로젝트 I, R&D기획, 스마트경영공학 PBL I, 경영시뮬레이션 기초·심화 등

인성과 교양

현대사회와 윤리, 대학글쓰기, English Conversation I-II, 인물로 보는 한국사, 산업안전 등

주요 채용기업 및 특징

매출 400억 & 업력 20년 이상

(주)덴티스, 미래테크(주), 아진산업(주), (주)한중엔시에스, 씨아이에스(주), 기승공업(주), (주)진영케미칼, (주)전우정밀 등

강소기업 및 기술혁신형 기업

(주)덕산코트랜, (주)동방플랜텍, (주)벽진산업, (주)와이즈드림, 거산정공, (주)한국알파시스템, 세계실업(주), 극동실테크(주), (주)금성지앤씨, (주)동성하이텍, (주)델릭스, (주)리얼허브, (주)알케이, (주)제이에프, (주)씨엠에이글로벌, 극동에너지(주), 농업회사법인(주)영풍, 에스엠씨코리아(유), 진일스틸(주)

※채용기업은 변동될 수 있으며, 최종 참여기업은 홈페이지를 통해 확인바랍니다.

조기취업형 계약학과(기업인재대학)

2024학년도 참여(채용)기업 현황

· (★)상장기업, (☆)병역특례기업으로 지정된 업체임

· 2024학년도 최종 채용기업 정보는 2023. 8. 17(목) 이후 기업인재대학 홈페이지(early.kiu.ac.kr)에서 확인 가능

스마트팩토리융합학과

연번	기업명	대표자	업종	모집구분(인원)		매출액 (억원)	홈페이지	기업 소재지	교수/직원	연락처
				정원내	정원외					
01	☆ (주)대동전자	손홍배	제조		2	56	-	대구 달서구	우종현	010-3815-8694
02	대영코어텍(주)	정태호	제조	2		481	www.dycmc.com	대구 달성군	이광일	010-4507-8044
03	☆★ (주)덴티스	심기봉	제조	1		745	www.dentis.co.kr	대구 달서구	우종현	010-3815-8694
04	☆ (주)델릭스	남석주	제조		2	128	www.dellics.com	경남 창원	우종현	010-3815-8694
05	☆ (주)범서	남기수	제조		1	180	www.bumseo.com	대구 달서구	노광택	010-5179-2212
06	☆ (주)세신정밀	이익재	제조	2		315	www.saeshin.com	대구 달성군	우종현	010-3815-8694
07	☆★ (주)세아메카닉스	조창현	제조	2		876	www.seamechanics.com	경북 구미	석광중	010-4477-1878
08	(주)신화에스티	임용희	제조		2	134	www.shinhwast.com	대구 달서구	우종현	010-3815-8694
09	(주)씨엠에이글로벌	김영선	제조		1	274	www.cmaglobal.net	대구 동구	노광택	010-5179-2212
10	☆ (주)아이디알시스템	최보규	제조		2	212	www.idealsys.co.kr	대구 달성군	우종현	010-3815-8694
11	☆ (주)아인스스카이	경만해	제조		2	105	www.leadingaero.com	경남 사천	이재웅	010-2829-5416
12	★ 아진산업(주)	서중호	제조	1		2,700	www.wamc.co.kr	경북 경산	석광중	010-4477-1878
13	☆ (주)에비던스임플란트	양동준	제조	1		104	www.ebiimplant.com	대구 동구	이재웅	010-2829-5416
14	☆ 에스엠씨코리아(유)	권동호	제조		2	99	www.systrand.com	경남 함안	이재웅	010-2829-5416
15	(주)윈텍	최경성	제조		2	110	www.wintech21.co.kr	대구 달성군	우종현	010-3815-8694
16	☆ 유성정밀공업(주)	박만희	제조		2	285	yusung.biz	대구 달성군	우종현	010-3815-8694
17	윤금사	윤은상	제조		1	63	www.yoongumsa.co.kr	대구 북구	우종현	010-3815-8694
18	☆ (주)제다하네스	박상근	제조	2		654	www.zda.co.kr	경북 경산	우종현	010-3815-8694
19	코힙스테크	이명배	제조		2	78	www.kohips.com	경북 경산	우종현	010-3815-8694
20	(주)한국신소재	이명화	기타		2	696	www.hamaterials.com	경남 밀양	이재웅	010-2829-5416
21	☆ (주)한성	백승원	제조		1	68	www.hs-ht.com	대구 달서구	우종현	010-3815-8694
22	☆★ (주)한중엔시에스	김환식	제조	2		885	www.hjnsc.com	경북 영천	이재웅	010-2829-5416
23	☆★ 화성밸브(주) 2공장	장원규	제조	3		814	www.hsvalve.com	경북 경산	노광택	010-5179-2212

스마트전력인프라학과

연번	기업명	대표자	업종	모집구분(인원)		매출액 (억원)	홈페이지	기업 소재지	교수/직원	연락처
				정원내	정원외					
01	극동에너지(주)	사공명건	제조		1	30	www.kdenergy.kr	경북 칠곡군	최은혁	010-9476-4724
02	(주)대전사	신명계	제조	3		357	www.djelecon.co.kr	대구 동구	최원국	010-8358-7777
03	☆ (주)범서	남기수	제조	1		180	www.bumseo.com	대구 달서구	노광택	010-5179-2212
04	☆ (주)삼광	김진우	제조	1		1,309	www.samkwang.com	경북 경산	최원국	010-8358-7777
05	(주)성우이앤씨	손인락	제조		2	12	-	경북 경산	최원국	010-8358-7777
06	☆★ (주)세아메카닉스	조창현	제조		2	876	www.seamechanics.com	경북 구미	석광중	010-4477-1878
07	세한에너지(주)	권영호	제조	2		130	www.sehansolar.co.kr	경북 경산	최원국	010-8358-7777
08	☆ (주)쓰리에이치	정영재	제조		2	543	www.3hk.co.kr	대구 동구	최원국	010-8358-7777

연번	기업명	대표자	업종	모집구분(인원)		매출액 (억원)	홈페이지	기업 소재지	교수/직원	연락처
				정원내	정원외					
09	☆ (주)에스제이에스일렉트릭	김현돈	제조		1	139	www.sjse.co.kr	대구 북구	최은혁	010-9476-4724
10	☆ (주)에이스나노켐	이중훈	제조		1	271	www.acenanochem.com	경북 영천	최은혁	010-9476-4724
11	(주)우보엔지니어링	임창호	제조		1	12	-	대구 남구	최은혁	010-9476-4724
12	정원전설(주)	정안식	제조		1	214	www.jungwonele.co.kr	대구 중구	최은혁	010-9476-4724
13	☆ (주)제다하네스	박상근	제조	1		654	www.zda.co.kr	경북 경산	최은혁	010-9476-4724
14	(주)진양오일셀	이명수	제조	2		1,002	www.jy.oilseal.com	대구 달성군	최은혁	010-9476-4724
15	(주)청이엔지	류기해	제조		1	10	-	대구 중구	최은혁	010-9476-4724
16	★ (주)케이에이치바텍	남광희	제조	2		238	www.khvatec.com	경북 구미	석광중	010-4477-1878
17	☆ (주)코리아코프	황철	제조		3	298	www.koreacop.co.kr	경북 칠곡군	최은혁	010-9476-4724
18	(주)코모텍	윤재만	제조		1	47	www.komotech.co.kr	경북 칠곡군	최은혁	010-9476-4724
19	(주)코텍	이기영	제조		1	50	www.icotec.co.kr	경북 고령	최은혁	010-9476-4724
20	(주)태원전기	김은태	제조		1	1,604	www.besttaewon.com	대구 북구	최은혁	010-9476-4724

스마트푸드테크학과

연번	기업명	대표자	업종	모집구분(인원)		매출액 (억원)	홈페이지	기업 소재지	교수/직원	연락처
				정원내	정원외					
01	건강한사람들(주)	김승언	제조		4	303	-	충남 홍성	손상수	010-9836-1975
02	☆ 농업회사법인 (주)영풍	조재곤	제조	2		294	www.yppfoods.co.kr	대구 달서구	손상수	010-9836-1975
03	☆ (주)도들샘	노태욱	제조		2	272	www.dodlesem.co.kr	경북 경산	손상수	010-9836-1975
04	☆ (주)미정	정재현	제조	2		400	www.mijungfood.com	경북 경주	손상수	010-9836-1975
05	(주)샘초롱	차훈일	제조		2	122	www.semchorong.co.kr	경북 칠곡	손상수	010-9836-1975
06	오케이에프음료(주)	박정진	제조	4		1,250	www.okfcorp.co.kr	경북 안동	손상수	010-9836-1975
07	☆★ (주)우양	이구열	기타		4	1,634	www.foodkorea.com	충남 서천	손상수	010-9836-1975
08	☆ 웅진식품(주)	이지호	제조	4		2,698	www.wjfood.co.kr	충남 공주	손상수	010-9836-1975
09	푸드렐라(주)	장덕철	기타		3	301	www.foodrella.com	충남 아산	손상수	010-9836-1975
10	(주)한미에프스리	장덕철	제조		3	403	www.hanmif3.co.kr	충남 아산	손상수	010-9836-1975

스마트경영공학과

연번	기업명	대표자	업종	모집구분(인원)		매출액 (억원)	홈페이지	기업 소재지	교수/직원	연락처
				정원내	정원외					
01	☆★ (주)덴티스	심기봉	제조	1		745	www.dentis.co.kr	대구 달서구	우중현	010-3815-8694
02	☆ (주)델릭스	남석주	제조		2	128	www.dellics.com	경남 창원	이재웅	010-2829-5416
03	(주)씨엠에이글로벌	김영선	제조		1	274	www.cmaglobal.net	대구 동구	노광택	010-5179-2212
04	☆ (주)아인스스카이	정만해	제조		2	105	www.leadingaero.com	경남 사천	이재웅	010-2829-5416
05	★ 아진산업(주)	서중호	제조	1		2,700	www.wamc.co.kr	경북 경산	석광중	010-4477-1878
06	☆ (주)에비던스임플란트	양동준	제조		1	104	www.ebiimplant.com	대구 동구	이재웅	010-2829-5416
07	☆ 에스썬코리아(유)	권동호	제조	4		99	www.systrand.com	경남 함안	이재웅	010-2829-5416
08	☆ 유성정밀공업(주)	박만희	제조		1	285	yusung.biz	대구 달성군	우중현	010-3815-8694
09	(주)진일스틸(주)	김우석	제조		1	748	-	경남 밀양	이재웅	010-2829-5416
10	★ (주)한국카본	조문수	제조	2		3,402	www.hcarbon.com	경남 밀양	이재웅	010-2829-5416
11	☆★ (주)한중엔시이스	김환식	제조	2		885	www.hjncs.com	경북 영천	이재웅	010-2829-5416
12	☆★ 화성밸브(주) 2공장	장원규	제조		2	814	www.hsvalve.co.kr	경북 경산	노광택	010-5179-2212

목차

수시모집안내	002
모집단위 및 전형방법	003
원서접수 길라잡이	004
학과소개	005
참여기업현황	010
학과별 기업소개	
스마트팩토리융합학과	014
스마트전력인프라학과	066
스마트푸드테크학과	116
스마트경영공학과	138





스마트팩토리융합학과

Department of Smart Factory Convergence

Contents

016 (주)금창	042 아진산업(주)
018 (주)대동전자	044 (주)에비던스임플란트
020 대영코어텍(주)	046 에스엠씨코리아(유)
022 (주)덴티스	048 (주)원텍
024 (주)델릭스	050 유성정밀공업(주)
026 (주)범서	052 윤금사
028 (주)세신정밀	054 (주)제다하네스
030 (주)세아메카닉스	056 코힙스테크
032 (주)세원물산	058 (주)한국신소재
034 (주)신화에스티	060 (주)한성
036 (주)씨엠에이글로벌	062 (주)한중엔시에스
038 (주)아이디알시스템	064 화성밸브(주) 2공장
040 (주)아인스스카이	





학교홈페이지



기업홈페이지

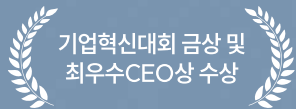

기업혁신대회 금상 및
최우수CEO상 수상

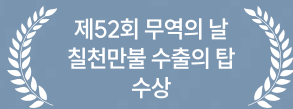

제52회 무역의 날
칠천만불 수출의 탑
수상



World Class 300
기업 선정

더 나은 미래를 위한 혁신

고객이 가장 신뢰할 수 있는 글로벌 자동차 무빙 및 시트 파트 전문기업

(주)금창

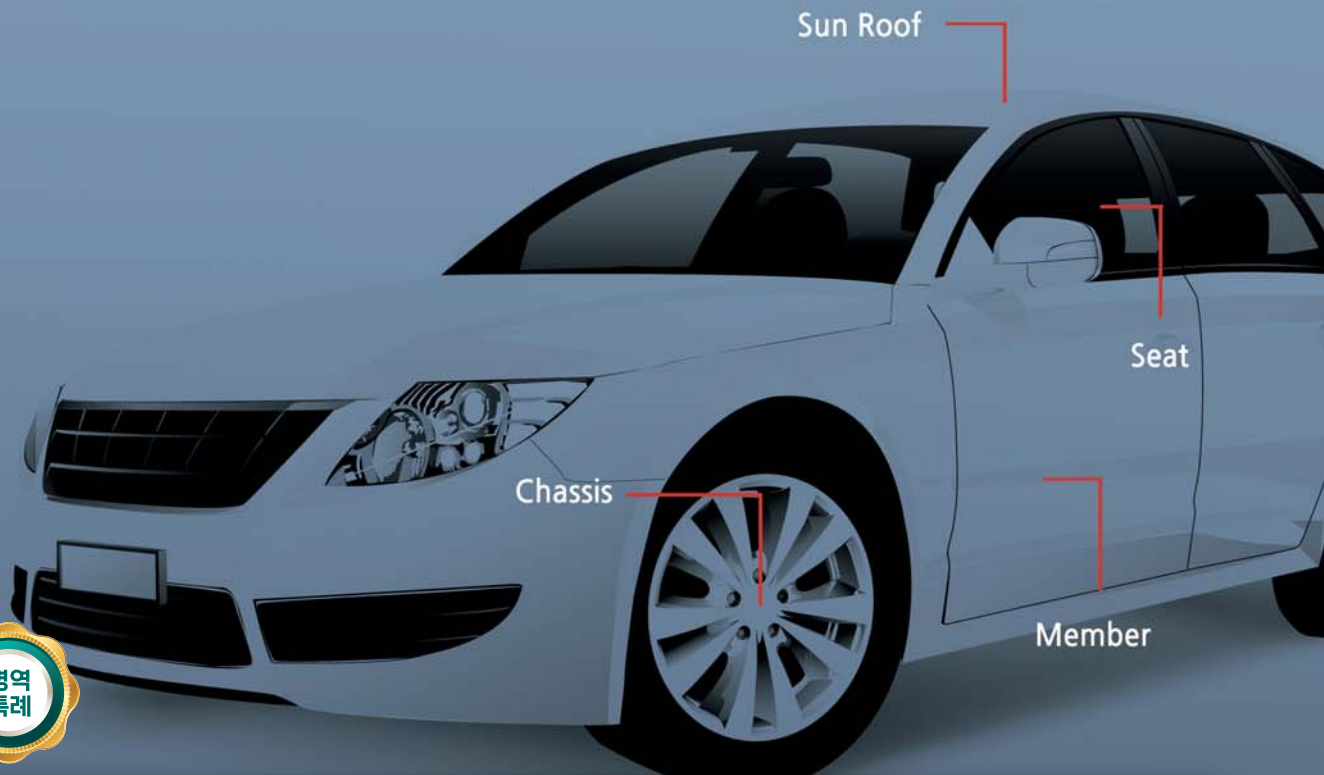

● 매출액

866 억원

● 대졸초임

회사 내규

● 직원수

160 명

● 기업소재지

경북 영천시

(주)금창

금창은 1991년에 설립하여 완성차업체인 현대기아자동차그룹을 OEM 고객으로 하고 있으며 SEAT 관련 부품과 후드힌지, 트렁크 힌지, 도어체커 등 사시 및 차체의 중요품목 전문 생산업체입니다.



기업정보

기업명	(주)금창
대표자	송재열
설립일자	1991년 11월 1일
매출액(직전년도)	866억원
소재지	경북 영천시 본촌공단1길 9 외 1필지
종업원 수	160명
업종	자동차 차체용 신품 부품 제조업
홈페이지	www.gumchang.co.kr
주생산품목	자동차부품
대표전화	054-338-5000
기업부설연구소	미보유
병역특례지정	지정

취업정보

모집분야	생산·품질관리
직무내용	생산·품질관리
우대조건	관련자격증
연봉	회사내규
고용형태	정규직
근무시간	08:00 ~ 17:00
기숙사제공	제공
복리후생	건강검진, 금연수당, 각종 경조사 지원, 자녀학자금 외

기업 연혁 및 각종 수상 실적(특허기술 등)

일 자	주요내용	일 자	주요내용
1991. 10	법인설립 - 주식회사 일강	2004. 11	제11회 기업혁신대회 금상 및 최우수CEO상 수상(대한상공회의소)
1995. 02	사업장이전 및 상호변경(주식회사 금창, 경북 영천 본촌 447)	2005. 12	대구은행 윤리경영 우수기업 제1호 선정
1999. 01	기술경쟁력 우수기업 지정(중소기업청)	2014. 01	현대자동차 2013년 경영개선부문<올해의 협력사> 선정
2000. 01	기술연구소 설립(한국산업기술진흥협회)	2016. 05	스마트공장 구축 (모범)상 수상(산업통상자원부)
2000. 02	벤처기업 선정(중소기업청)	2016. 06	KICOX글로벌 선도기업 선정(한국산업단지공단)
2001. 04	Single PPM 대통령상 수상	2017. 04	World Class 300 기업 선정(중소기업청)
2001. 06	대표이사 신지식인 선정(중소기업청)	2017. 12	대구경북 창조 중소벤처기업 대추전 금상(경상북도지사)
2003. 06	부품·소재전문기업 선정(산업자원부)	2019. 03	송재열 대표이사 '금탑산업훈장' 수훈(제46회 상공의 날)
2003. 12	신기술기업 벤처기업 인증(중소기업청)	2020. 01	현대·기아자동차 2019년 신차개발부문<올해의 협력사> 선정



학교홈페이지

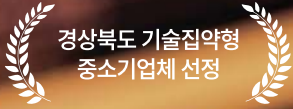

경상북도 기술집약형
중소기업체 선정



품질규격 ISO9001
인증 획득

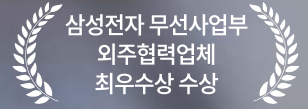

삼성전자 무선사업부
외주협력업체
최우수상 수상

“**최고의 품질**” 확보하여
고객에게 신뢰와 만족을 주는
제품을 제공합니다.

(주)대동전자



매출액

56억원

대졸초임

면접 후 협의

직원수

149명

기업소재지

대구 달서구

(주)대동전자

(주)대동전자는 1991년 창립 이래 (주)삼성전자 무선사업부 협력 업체로서 삼성전자 주력핸드폰인 갤럭시-S시리즈, 갤럭시-노트 시리즈의 ASS'Y제조가공을 거쳐 현재는 시생산제품의 검증 및 개발제품의 품질활동을 통해 동종업계에서 최고의 업체로 거듭남을 목표로 하고 있습니다. 또한 사업의 다각화를 통한 매출증대를 목표로 새롭게 도약하여 고객들에게 오랫동안 기억되는 기업으로 발돋움하고자 합니다.



기업정보

기업명	(주)대동전자
대표자	손홍배
설립일자	1995년 12월 28일
매출액(직전년도)	56억원
소재지	대구 달서구 성서4차첨단로 85
종업원 수	149명
업종	제조
홈페이지	-
주생산품목	휴대폰 시생산 개발, SMT 칩마운트 생산
대표전화	053-593-5226
기업부설연구소	보유
병역특례지정	지정

취업정보

모집분야	생산·품질관리
직무내용	생산·품질관리
우대조건	관련자격증
연봉	면접후 협의
고용형태	정규직
근무시간	08:30~18:30
기숙사제공	제공
복리후생	건강검진, 퇴직연금, 퇴직금, 야근수당 외

기업 연혁 및 각종 수상 실적(특허기술 등)

일 자	주요내용	일 자	주요내용
1991.12	대동전자 설립	2013.01	LED조명 사업부 신설(S&B LIGHTING)
1993.02	(주)삼성전자 무선사업부 협력업체 등록	2015.02	(주)현대중공업 협력업체 등록- LED조명사업부
1995.07	경상북도 기술집약형 중소기업체 선정	2016.08	한국도로공사 LED터널등 기구 납품
1996.01	(주)대동전자 법인설립	2017.03	SMT 칩마운트 라인 신설
1997.01	PAGER(삐삐)완제품, 휴대폰 ASSY생산	2018.05	LED조명 사업부 달성국가단지 신축 이전(S&B LIGHTING)
2006.10	품질규격ISO9001 인증획득	2019.05	삼성전자 휴대폰 시생산 검증라인 증설
2007.06	(주)삼성전자 무선사업부 외주협력업체 최우수상 수상	2019.06	(주)대동전자 기업부설 연구소 설립 달서구청 표창, 대구서부노동지청장상, 대구시장 표창 외
2007.07	사업장 이전(칠곡 왜관 → 대구 달서구)		



학교홈페이지



기업홈페이지

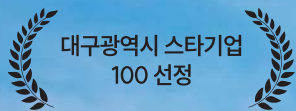

대구광역시 스타기업
100 선정

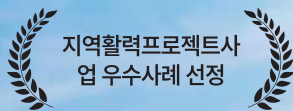

지역활력프로젝트사
업 우수사례 선정

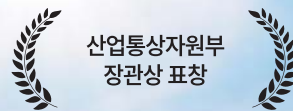

산업통상자원부
장관상 표창

세상을 바꾸어 갑니다.

공작기계분야의 새역사를 대영코어텍(주)가 만들어 가겠습니다.



매출액

481 억원



대졸초임

면접 후 협의



직원수

121 명



기업소재지

대구 달성군

대영코어텍(주)

1979년 11월 공작기계 부품전문생산업체로 출발, 수요업계에 힘입어 TOOL POT & CHAIN ASS'Y 국산화 개발성공으로 ATC(AUTO TOOL CHANGER) UNIT ASS'Y 전문생산업체로 발전하였으며, ROLLER CAM을 비롯하여 모든 핵심부품을 자체 개발, 양산함으로써 ATC UNIT ASS'Y 전문화 기업으로서 글로벌 경쟁력을 확보하여 왔습니다. 보다 나은 세상을 만들기 위해 고객여러분과 함께 생각하고, 가능성을 확인하며, 목표를 실천하여 국내 공작기계산업의 성장과 지역사회발전에 공헌하고 '존중', '나눔', '행복'의 가치를 소중히 여기는 기업으로서 사회적 역할을 충실히 수행해 나가겠습니다.



기업정보

기업명	대영코어텍(주)
대표자	정태호
설립일자	2007년 1월 16일
매출액(직전년도)	481억원
소재지	대구 달성군 유가읍 테크노순환로8길 8
종업원 수	121명
업종	제조
홈페이지	www.dycmc.com
주생산품목	머시닝센터(공작기계)
대표전화	053-583-1007
기업부설연구소	미보유
병역특례지정	미지정

취업정보

모집분야	생산·품질관리
직무내용	생산·품질관리
우대조건	관련자격증
연봉	면접후 협의
고용형태	정규직
근무시간	면접후 협의
기숙사제공	미제공
복리후생	4대 보험, 청년내일채움공제(선택지원) 주5일근무

기업 연혁 및 각종 수상 실적(특허기술 등)

일 자	주요내용	일 자	주요내용
1979.11	대영화학 설립	2003.05	HSK-A63, HSK-A100 TOOL POT 국산화 개발
1980.04	대영화학 설립등기(제조,기계부품)	2004.11	ATC (Auto Tool Changer) UNIT 국산화 개발
1989.07	WATER JET ROOM 부품 국산화 수입대체	2010.05	두산공작기계(주) HC40/54 Core Machaine 양산
1989.10	대영기공 분리 설립등기(제조,기계부품)	2010.06	기업부설연구소 설립
1991.01	산업용 로봇부품 양산 국산화 수입대체	2010.12	두산공작기계(주) MCT-DNM시리즈 대량 양산체제구축
1994.03	대영화학기공(화학,기공합병 현공장 확장이전)	2010.12	두산공작기계(주) OEM사업 DNM400a 개발완료
1997.04	일본 미쯔비공업 TOOL POT 검사기준에 합격	2018.11	대구광역시 스타기업 100 선정
1997.08	산자부 우수 자본재 전략품목 고시(TOOL MAGAZINE UNIT)	2018.12	국무총리 표창장 표창
2000.05	ISO 9001 인증(UCAS 영국)	2021.03	지역활력프로젝트사업 우수사례 선정
2001.11	국무총리상 수상	2021.06	산업통상자원부 장관상 표창



학교홈페이지



기업홈페이지



천만불 수출의 탑 수상

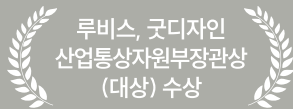

루비스, 굿디자인
산업통상자원부장관상
(대상) 수상

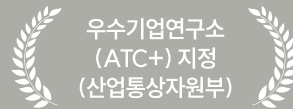

우수기업연구소
(ATC+) 지정
(산업통상자원부)

건강과 행복한 삶을 함께하는 Medical Solution 기업 (주)덴티스



매출액

745 억원

대졸초임

3,000 만원

직원수

321 명

기업소재지

대구 달서구

(주)덴티스

(주)덴티스는 2005년 치과용 임플란트를 시작으로 우수한 기술력을 바탕으로 전문 의료용 LED를 개발하여 전문의료 기자재와 서비스를 제공하는 대표적인 메디컬 기업입니다. 다양한 의료분야에서 끊임없는 R&D 투자와 혁신적인 연구실적을 인정받아 국내 최고 산업기술상인 IR52 장영실상과 지식경제부 장관 표창을 수상한 바 있으며, 2013년에는 생체연구 기술력을 바탕으로 지식경제부 생체이식형 의료기기 개발 국책과 제 주관기업으로서 참여하고 있습니다.



기업정보

기업명	(주)덴티스
대표자	심기봉
설립일자	2016년 12월 1일
매출액(직전년도)	745억원
소재지	대구 달서구 성서서로 99
종업원 수	321명
업종	제조업
홈페이지	www.dentis.co.kr
주생산품목	임플란트, 의료용조명, 치과용 3D프린터 등
대표전화	053-589-3551
기업부설연구소	보유
병역특례지정	지정

취업정보

모집분야	생산/품질 관리
직무내용	생산/품질 관리
우대조건	산업 및 전기, 전자 기사
연봉	대졸(균필)기준 신입 3,000만원
고용형태	정규직
근무시간	09:00 ~ 18:00
기숙사제공	미제공
복리후생	주5일근무, 통근(셔틀)버스, 경조사지원 외

기업 연혁 및 각종 수상 실적(특허기술 등)

일 자	주요내용	일 자	주요내용
2005.3	(주)덴티스 설립	2012.10	중소기업대상 (대구광역시)
2007.11	덴티스 본사 및 임플란트 공장 준공	2012.12	천만불 수출의탑 수상 (한국무역협회)
2008.6	스타기업지정 (대구광역시)	2013.1	글로벌 강소기업 육성기업 선정 (중소 기업청)
2008.11	수출 유공업체 표창 (대구광역시)	2013.10	루비스, 굿디자인 산업통상자원부장관상(대상) 수상
2009.11	덴티스 미국법인 설립	2016.7	스타기업 100 지정 (대구광역시)
2010.12	대구경북 고용증진대상 (대구광역시)	2020.7	코스닥 상장
2011.6	업계최초 IR52 장영실상 수상-상온 초 박막 HA코팅 임플란트	2021.10	구강유산균 'LACTOGLOW' 출시
2011.9	생산성향상 선도부문 표창 및 우수기업지정 (지식경제부)	2022.06	덴티스 유럽법인 설립
2011.12	스타기업 성과우수 표창(대구광역시)	2022.11	임플란트 'TQ Implant' 출시
2012.6	산업융합원천기술사업 국책 주관기업 선정 (지식경제부)	2023.03	SQ Mini Guide Kit 출시
2012.9	인적자원개발 우수기관 선정 (고용노동부 외3)	2023.05	제3공장(임플란트) 착공



학교홈페이지



기업홈페이지

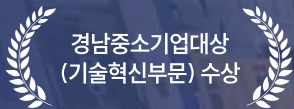

경남중소기업대상
(기술혁신부문) 수상

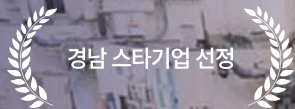

경남 스타기업 선정

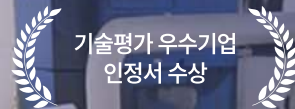

기술평가 우수기업
인정서 수상

우리의 **기술**은
세계를 지향하고
우리의 **품질**은
모두를 **웃게** 한다.

(주)델릭스



● 매출액

128 억원

● 대졸초임

3,300 만원

● 직원수

107 명

● 기업소재지

경남 창원시

(주)델릭스

1995년 9월에 창립하여 현재에 이르기까지 자동차용 엔진블럭과 엔진헤드 가공을 전문으로 건설중장비용 유압부품과 방위산업용 유압기기를 생산하고 있습니다. 더불어 가공기술 개발과 기술향상으로 세계 최고의 가공시스템을 구축하고 품질과 원가 우위의 경쟁력 확보를 위하여 가공라인 로봇화와 무인화 구현을 위해 변화와 지속적인 도전을 거듭하고 있습니다.



기업정보

기업명	(주)델릭스
대표자	남석주
설립일자	2011년 12월 9일
매출액(직전년도)	128억원
소재지	경남 창원시 성산구 공단로474번길 21-6
종업원 수	107명
업종	제조
홈페이지	www.delics.com
주생산품목	자동차용 엔진블럭, 트랙터용 엔진블럭 외
대표전화	055-282-5061
기업부설연구소	보유
병역특례지정	지정

취업정보

모집분야	품질관리, 생산관리
직무내용	품질관리, 생산관리
우대조건	도전, 열정, 책임감
연봉	3,300만원
고용형태	정규직
근무시간	08:30~17:30
기숙사제공	제공
복리후생	퇴직연금, 상여금, 장기근속자 포상, 퇴직금 외

기업 연혁 및 각종 수상 실적(특허기술 등)

일 자	주요내용	일 자	주요내용
1995. 9	DELTA HYDRAULICS 설립	2018. 9	A-2 엔진블럭 (4기통) 자동화 라인 구축 및 생산(화천기계)
2011. 10	(주)델릭스 법인 전환	2020. 4	경남 스타기업 선정 (경남테크노파크 주관)
2012. 11	삼우하이테크사 인수 (델릭스 2공장)	2020. 4	기술평가 우수기업 인정서 수상 (NICE 평가정보 주관)
2013. 7	자동차 엔진 헤드 및 블록(포드 427) 개발 및 양산수출(미국)	2020. 12	굴삭기 주행모터용 Rear Flange(1018, 07VC) 생산라인 로봇자동화
2015. 9	HEMI 엔진 블록 역설계 및 개발 완료(정부과제) (16.06.27 개발성공 확정)-미국수출	2021. 1	굴삭기 주행모터용 Rear Flange(40VD) 생산라인 로봇자동화
2016. 8	특허출원 (중장비 주행모터용 리어 플랜지 가공용 유압지그 시스템)	2021. 3	벤처기업확인서(기술혁신형) 취득
2016. 10	경남중소기업대상 (기술혁신부문) 수상	2021. 5	기업부설연구소 인정서 취득
2017. 7	KAPPA 엔진블럭 (3,4기통) 자동화 라인 구축 및 생산(동서기공)	2022. 12	(주)대동 컴바인 엔진블록 가공 자동화라인 구축



학교홈페이지



기업홈페이지

대구 경북 중소기업
수출지원센터 유망
중소기업 선정

Kdac 1등급
품질 기업 선정

대구광역시
스타기업 선정

HUMAN·CUSTOMER·TECHNOLOGY

경영이념을 바탕으로 끊임없는 기술개발과 품질확보,
고객만족을 실천하는 기업

(주)범서

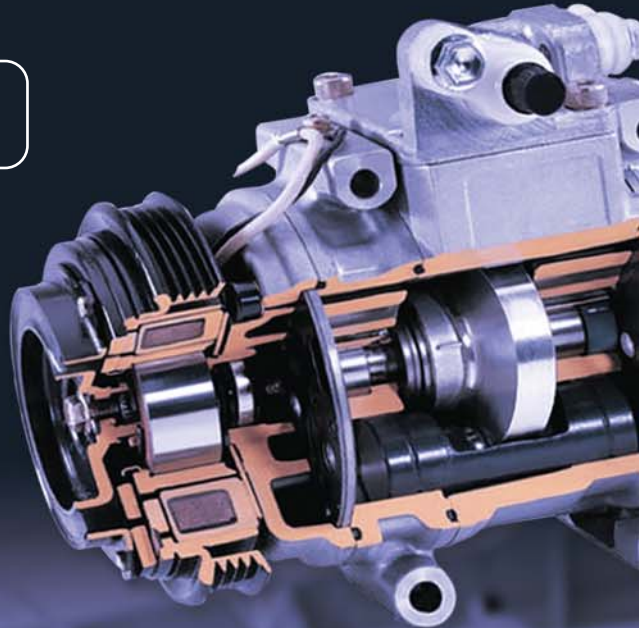
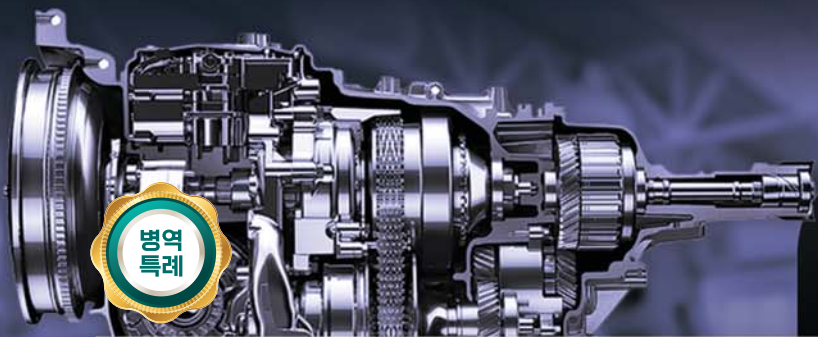

매출액

180 억원

대졸초임

면접 후 협의

직원수

50명

기업소재지

대구 달서구

(주)범서

1984년 남성산업으로 설립하여 보일러생산업체에서 1992년 자동차 부품업체로 전환 지속적인 연구와 기술개발로 자동차용 에어컨 컴프레서, 클러치, 연료분사장치 부품을 제조하여 국내 자동차 산업발전에 크게 기여하여 왔습니다. 국내 자동차 부품업체의 선두주자로서 (주)범서는 다년간 축적된 초정밀 가공기술력을 바탕으로 세계일류의 기술과 품질수준을 확보 하였으며 북미 및 유럽·중국으로 수출하고 있으므로 명실공히 글로벌기업으로서 세계 최고의 자동차 부품메이커로 성장하고 있습니다.



기업정보

기업명	(주)범서
대표자	남기수
설립일자	1992년 9월 4일
매출액(직전년도)	180억원
소재지	대구 달서구 성서4차첨단로 384
종업원 수	50명
업종	제조
홈페이지	www.bumseo.com
주생산품목	자동차용 에어컨컴프레서 부품
대표전화	053-593-2000
기업부설연구소	보유
병역특례지정	지정

취업정보

모집분야	생산·품질관리
직무내용	생산·품질관리
우대조건	관련자격증
연봉	면접후 협의
고용형태	정규직
근무시간	08:00 ~ 17:00
기숙사제공	미제공
복리후생	건강검진, 각종 경조사 지원, 상여금, 퇴직금 외

기업 연혁 및 각종 수상 실적(특허기술 등)

일 자	주요내용	일 자	주요내용
1984. 3	(주)범서 설립	2008. 5	대구광역시 "스타 기업" 선정
1990. 11	자동차 공조 시스템용 Compressor / Pulley 국산화	2009. 2	"벤처 기업" 인증
2000. 2	대구 경북 중소기업 수출지원센터 유망 중소기업 선정	2011. 10	PSQ Certification 인증 획득 (HMC Quality System for Machining)
2001. 1	Kdac(現 에스트라오토모티브시스템) 1등급 품질 기업 선정	2011. 12	Auto Washing Machine 자체 제작
2003. 9	INNO-BIZ 기업 인증 획득	2012. 2	CNC 선반 Auto Loader 자체 제작
2004. 12	Ford System Audit "A" Grade 획득	2012. 6	기술혁신개발과제 (스크롤) 수행
2005. 11	ISO/TS 16949 : 2002 인증 획득 (독일 DQS)	2012. 9	CNC 선반 3축 Gantry 자체 제작
2005. 12	생산 정보화 시스템(POPMS : e-Manufacturing Solution) 도입	2016. 11	자동 조심형 베어링 압입기 특허취득
2008. 3	성서 4차 산업단지 新 공장 확장 이전(2,500평)	2018. 2	베어링 압입 시스템 특허취득



학교홈페이지



기업홈페이지



2,000만불
수출탑 수상



세계일류상품
생산기업 선정



기술혁신형
중소기업 선정



신의 창조 개척

(주)세신정밀



매출액

315 억원

대졸초임

2,700 만원

직원수

99 명

기업소재지

대구 달성군

(주)세신정밀

치과 및 기공용 핸드피스 개발에 40여년 이상 한 길만을 걸어온 세신정밀은 끊임없는 연구개발 및 기술향상으로 전 세계 120여 개국에 수출하여 지속적인 매출증대 및 고용창출을 하여왔고 그 시장을 더 넓히기 위해 의료용 영역으로 제품 개발을 확대하여 글로벌 우수기업으로 성장하기 위해 열과 성을 다하여 노력하고 있습니다.



기업정보

기업명	(주)세신정밀
대표자	이중호
설립일자	2008년 8월 28일
매출액(직전년도)	315억원
소재지	대구 달성군 다사읍 세천로 1길 52
종업원 수	99명
업종	제조
홈페이지	www.saeshin.com
주생산품목	치과용기기
대표전화	053-587-2341
기업부설연구소	미보유
병역특례지정	지정

취업정보

모집분야	생산관리, 품질관리
직무내용	면접후 협의
우대조건	도전, 열정, 책임감
연봉	2,700 만원 이상
고용형태	정규직
근무시간	08:00 ~ 17:00
기숙사제공	미제공
복리후생	4대 보험, 청년내일채움공제(선택지원), 퇴직연금 외

기업 연혁 및 각종 수상 실적(특허기술 등)

일 자	주요내용	일 자	주요내용
1976. 11	회사설립 - 세신정밀공업사	2015.6	대구특구 제6호 첨단기술기업 인정
1982. 12	의료용구 제조허가	2016.7	대구광역시 스타기업100지정
1987. 7	무역업등록	2017.4	글로벌디자인전문기업육성사업 지정
1997. 4	Q(품질)마크 획득	2017.4	대구광역시 고용친화대표기업 지정
1998. 5	식품의약품안전청 공인/의료기기 품질관리 적합인정	2018.4	우수기술연구센터(ATC지정)
2012.9	신사옥 준공식(성서5차산업단지)	2018.7	글로벌 강소기업 지정
2012.11	2000만불 수출탑 수상	2019.7	기술혁신형 중소기업(INNO-BIZ)선정
2013.10	이달의 산업기술상 최우수상 수상	2019.7	대구특구 첨단기술기업 재지정
2013.12	보건신기술 인증	2020.12	마이스터고 일류화 협력상 수상
2014.12	세계일류상품 생산기업 선정	2021.9	대구북구 첨단기술기업 재지정(과학기술정보통신부)



학교홈페이지



기업홈페이지

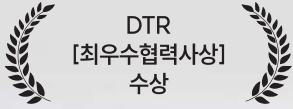

DTR
[최우수협력사상]
수상

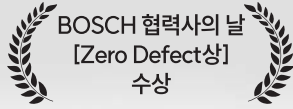

BOSCH 협력사의 날
[Zero Defect상]
수상

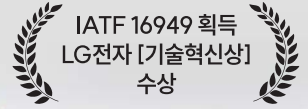

IATF 16949 획득
LG전자 [기술혁신상]
수상



다이캐스팅 부품의 Global Number One (주)세아메카닉스



매출액

876 억원

대졸초임

3,300 만원

직원수

169 명

기업소재지

경북 구미

(주)세아메카닉스

다이캐스팅 부품의 Global Number One을 지향 하며, 세아만의 축적된 기술과 열정으로 최고 품질의 자동차, 전자 부품을 개발, 생산합니다. 전기차, ESS, 수소차 등의 친환경 부품, 그 외 자동차 내연기관의 다이캐스팅 부품, 전자부품 등을 전문적으로 생산/공급하는 기업으로서 개발에서부터 생산까지 고객 가치를 높이기 위해 최선을 다하고 있습니다.



기업정보

기업명	(주)세아메카닉스
대표자	조창현
설립일자	1999년 8월 28일
매출액(직전년도)	876억원
소재지	경북 구미시 1공단로10길 80
종업원 수	169명
업종	제조
홈페이지	www.seamechanics.com
주생산품목	DIE CASTING 자동차부품,PDP STAND 외
대표전화	054-467-2008
기업부설연구소	미보유
병역특례지정	지정

취업정보

모집분야	생산기술
직무내용	제품생산, 생산레이아웃설계, 공법수립
우대조건	관련자격증
연봉	3,300만원
고용형태	정규직
근무시간	08:00~17:00
기숙사제공	제공
복리후생	건강검진 인센티브제, 장기근속자 포상 외

기업 연혁 및 각종 수상 실적(특허기술 등)

일 자	주요내용	일 자	주요내용
2009.	2008 구미상공대상 [중소기업 기술부문 대상]	2018.	IATF 16949 획득 LG전자 [기술혁신상] 수상
2010.	LG전자 [품질우수상] 수상	2019.	DTR [최우수협력사상] 수상 (Die-Casting Part)
2012.	구미시 [이달의 기업] 수상	2020.	BOSCH 협력사의 날 [Zero Defect상] 수상 소재·부품·장비·전문기업 선정
2015.	글로벌 강소기업 선정 (한국산업단지공단) [산업통상자원부 장관 표창]	2022.	경북 지역혁신 선도기업 선정 코스닥 상장 (KOSDAQ No. 396300)
2016.	LG에너지솔루션 협력사 등록	2023.	현대캐피코 협력사의 날 [최우수협력사상] 수상
2017.	현대자동차 가공 SQ 획득 뿌리기술 전문기업 지정		



학교홈페이지



기업홈페이지

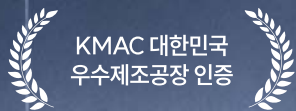

KMAC 대한민국
우수제조공장 인증

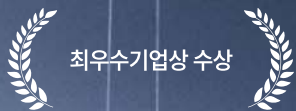

최우수기업상 수상

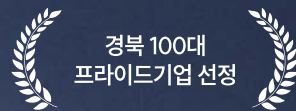

경북 100대
프라이드기업 선정

글로벌자동차부품 전문기업

(주)세원물산



● 매출액

1,711억 원

● 대졸초임

면접 후 협의

● 직원수

547명

● 기업소재지

경북 영천시

(주)세원물산

세원물산은 TRANSFER 1500TON, 1500TON PRESS 등 대규모 설비를 갖추고 있으며 최첨단 라인설비로 생산성 및 품질의 우수성을 확보하고 있습니다. 국내최초의 TWB용접설비를 도입하여 가동중이며 관련기술을 축적하여 다양한 기술변화에 빠르게 적응하고 있습니다.



기업정보

기업명	(주)세원물산
대표자	이정기
설립일자	1985년 2월 1일
매출액(직전년도)	1,711억원
소재지	경북 영천시 도남공단길 53
종업원 수	547명
업종	제조
홈페이지	www.se-won.co.kr
주생산품목	FENDER APRON MBR FRONT SIDE DASH PANEL
대표전화	053-582-5161
기업부설연구소	미보유
병역특례지정	지정

취업정보

모집분야	생산·품질관리
직무내용	생산·품질관리
우대조건	관련자격증
연봉	면접후 협의
고용형태	정규직
근무시간	08:00~18:00
기숙사제공	제공
복리후생	4대 보험, 청년내일채움공제(선택지원) 주5일근무

기업 연혁 및 각종 수상 실적(특허기술 등)

일 자	주요내용	일 자	주요내용
1985. 2	(주)세원물산 설립	2011. 6	세원정공 히든 챔피언 기업 선정 (한국수출입은행)
1987. 12	세원 무역의 날 200만불 수출의 탑 수상 (무역협회)	2012. 4	세원테크 현대모비스 우수협력사 선정 (현대모비스)
1996. 2	세원정공 ISO9002 획득 (LRQA)	2013. 5	세원정공 노사화합상 수상 (대구시)
1996. 7	세원정공 증권거래소 주시 상장 (KOSPI)	2015. 2	세원테크 품질 5스타 인증(현대/기아자동차)
1999. 1	세원물산/세원정공 현대자동차 HQS 9002 1등급, 업체 선정	2015. 12	세원물산 경상북도 고용증진대상 최우수상 수상 (고용노동부)
2000. 1	세원테크 품질 최우수 협력업체 선정 (현대자동차)	2016. 7	세원 국내사 ISO14001, OHSAS18001 획득 (한국능률협회)
2002. 7	세원이엔아이 대한민국 우수 공장 선정 (한국능률협회)	2016. 9	우수자본재 개발유공사 산업포장 수훈 (한국기계산업진흥회)
2005. 6	세원테크 부품,소재 전문기업 선정 (산업통상자원부)	2016. 12	제53회 무역의 날 국무총리표창 수상 (한국무역협회)
2008. 1	세원아메리카 설립	2016. 12	삼하세원 품질 5스타 인증(현대/기아자동차)
2009. 6	세원정공 스타기업 선정 (대구시)	2017. 12	세원이엔아이 품질 5스타 인증(현대/기아자동차)



학교홈페이지



기업홈페이지

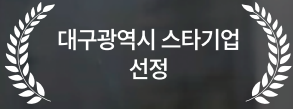

대구광역시 스타기업
선정

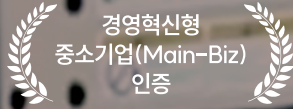

경영혁신형
중소기업(Main-Biz)
인증

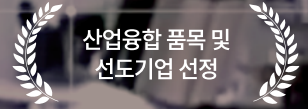

산업융합 품목 및
선도기업 선정

(주)신화에스티

혁신 금형기술개발을 통해 최고 수준의 냉간 프레스 금형 및 열간 프레스 금형을 제조

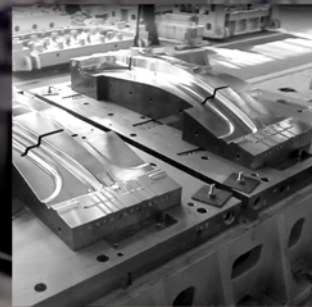
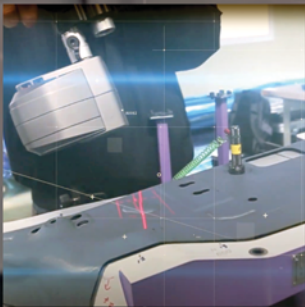

● 매출액

134억원

● 대졸초임

면접 후 협의

● 직원수

37명

● 기업소재지

대구시 달서구

(주)신화에스티

(주)신화에스티는 1995년 7월 개인기업으로 개업된 후, 자동차 프레스 금형을 주력제품(사업)으로 하는 주형 및 금형 제조업체입니다.



기업정보

기업명	(주)신화에스티
대표자	임용희
설립일자	2015년 9월 4일
매출액(직전년도)	134억원
소재지	대구 달서구 성서공단북로5길 28
종업원 수	37명
업종	제조
홈페이지	www.shinhwast.com
주생산품목	자동차 부품용 프레스 금형 설계 및 제조
대표전화	053-586-7023
기업부설연구소	미보유
병역특례지정	미지정

취업정보

모집분야	생산·품질관리
직무내용	생산·품질관리
우대조건	도전, 열정, 책임감
연봉	면접후 협의
고용형태	정규직
근무시간	08:00 ~17:00
기숙사제공	미제공
복리후생	건강검진, 단체 상해보험 퇴직연금, 4대 보험 외

기업 연혁 및 각종 수상 실적(특허기술 등)

일 자	주요내용	일 자	주요내용
1995. 7	신화설립	2010. 11	열간금형공장 (신화T&B) 설립
1999. 1	신공장 이전	2013. 2	중소기업청장 표창
2005. 1	10대 우량중소기업상 수상	2013. 2	대구광역시장 표창
2005. 9	현대기아차 SQ 인증	2014. 1	강소기업 지정
2007. 1	기술혁신형 중소기업(INNO-BIZ) 인증	2015. 7	대구광역시 스타기업 선정
2007. 1	벤처기업 인증	2016. 2	중소기업 중앙회 표창
2007. 4	기업부설연구소 설립	2016. 6	경영혁신형 중소기업(Main-Biz) 인증
2008. 10	부품소재 전문기업 인증	2019. 5	글로벌 강소기업 지정
2008. 11	클린사업장 인증	2019. 12	무역의 날 수출탑 포상 (백만불대탐)
2009. 10	ISO 9001/14001 인증	2020. 12	산업융합 품목 및 선도기업 선정



학교홈페이지



기업홈페이지

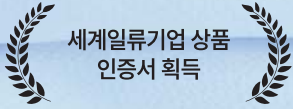

세계일류기업 상품
인증서 획득

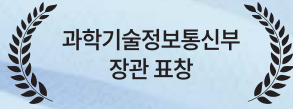

과학기술정보통신부
장관 표창

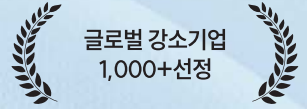

글로벌 강소기업
1,000+선정

고객이 원하는 모든 것을
 고객이 행복할 때까지
Support 하여
 고객과 함께 성장과 도약하는
(주)씨엠에이글로벌



●
매출액

274억 원

●
대졸초임

면접 후 협의

●
직원수

149명

●
기업소재지

대구시 동구

(주)씨엠에이글로벌

초크세사 섬유(사람 머리카락 굵기의 1/100인 실로 만들어진 섬유)로 사람의 실생활과 차세대 산업에 필요로 하는 기술 집약적 제품을 생산, 제조하여 전 세계 100여 개국으로 수출하는 회사입니다. 당사가 생산한 초크세사 클리너는 기본적으로 광학 렌즈, 카메라 렌즈, TV스크린, 모니터 등을 제조하는 공정이나 실생활에 사용하여 사용 중에도 아주 작은 흠집 없이 닦을 수 있는 가장 큰 장점을 가지고 있습니다.



기업정보

기업명	(주)씨엠에이글로벌
대표자	김영선
설립일자	2010년 5월 7일
매출액(직전년도)	274억원
소재지	대구광역시 동구 팔공로 47길 29
종업원 수	149명
업종	제조
홈페이지	www.cmaglobal.net
주생산품목	섬유제조업, 섬유도매 및 수출입업, 안경테 제조업
대표전화	053-587-6071
기업부설연구소	미보유
병역특례지정	미지정

취업정보

모집분야	생산·품질관리
직무내용	생산·품질관리
우대조건	OA 활용 우수자 우대
연봉	면접후 협의
고용형태	정규직
근무시간	09:00 ~ 18:00
기숙사제공	미제공
복리후생	장기근속자 포상, 우수사원포상, 퇴직금, 연차수당

기업 연혁 및 각종 수상 실적(특허기술 등)

일 자	주요내용	일 자	주요내용
2010.	(주)씨엠에이글로벌 법인설립	2019.	과학기술정보통신부 장관 표창, 중소기업인대회 국무총리 표창
2012.	사육이전(대구시 봉무동 이시아폴리스)	2020.	연구개발사업화 기술부문 수상
2014.	기업부설연구소 인정서 1,000만불 수출의 탑 수상	2020.	김서림방지 특허 취득
2015.	중소기업 진흥원 환경친화 대상 수상	2021.	국가대표 브랜드 '브랜드K' 선정
2016.	대구시 2016 스타기업 100선정	2021.	수출 2,000만불 달성
2017.	글로벌강소기업 지정	2022.	KOTRA 월드클래스 선정, 대구 지역혁신 선도기업 선정
2018.	세계일류기업 상품 인증서 획득, 안경세정제 특허 취득	2023.	우수납세자상 국무총리표창, 글로벌 강소기업 1,000+선정



학교홈페이지



기업홈페이지

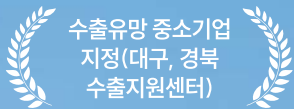

수출유망 중소기업
지정(대구, 경북
수출지원센터)

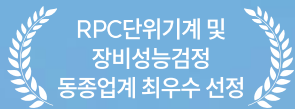

RPC단위기계 및
장비성능검정
등중업계 최우수 선정

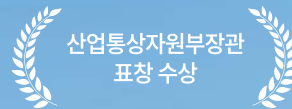

산업통상자원부장관
표창 수상

GLOBAL STANDARD PROVIDER

4차산업혁명의 주역 **(주)아이디알시스템**이
스마트공장의 표준을 제시합니다.



● 매출액

212억 원

● 대졸초임

면접 후 협의

● 직원수

48명

● 기업소재지

대구시 달성군

(주)아이디알시스템

1990년 창사 이래 창조, 도전, 정직, 헌신의 핵심가치를 바탕으로 지속적인 연구개발에 의한 고객가치 실현을 추구하고 있습니다. 곡물의 수확후 처리 설비, 색채선별기(비전시스템), 에너지 및 환경설비, 농식품 분야 스마트공장의 글로벌 스탠더드를 제공하는 일념으로 매진하고 있습니다. (주)아이디알시스템은 글로벌네트워드를 구축, 고객과 파트너의 이익에 헌신하며 인류발전에 공헌하고자 최선을 다하겠습니다.



기업정보

기업명	(주)아이디알시스템
대표자	최보규
설립일자	2015년 2월 17일
매출액(직전년도)	212억원
소재지	대구 달성군 유가읍 테크노순환로8길 9
종업원 수	48명
업종	제조
홈페이지	www.idealsys.co.kr
주생산품목	곡물선별기, 건조기 외 자동계측기
대표전화	053-580-1800
기업부설연구소	미보유
병역특례지정	지정

취업정보

모집분야	생산·품질관리
직무내용	생산·품질관리
우대조건	관련자격증
연봉	면접후 협의
고용형태	정규직
근무시간	08:00 ~ 18:30
기숙사제공	제공
복리후생	4대 보험, 건강검진, 생일선물/파티 외

기업 연혁 및 각종 수상 실적(특허기술 등)

일 자	주요내용	일 자	주요내용
1990.	아이디알 시스템 설립(계량, 계측기기 개발, 생산, 판매사업 개시)	2011.	RPC단위기계 및 장비성능검정 동종업계 최우수 선정
1995.	유망선진기술기업 지정(통상산업부장관)	2013.	왕겨 연소로 개발완료 (360,000 kcal/hr)
1996.	미국종합처리장 전문시공업체 지정(농협중앙회)	2014.	소형 곡물 건조기 개발완료(10~15톤) 및 수출 시작
2004.	수출100억 초과달성	2016.	초미분 건식분쇄기 제트밀 개발 (생산기술연구원 공동개발)
2005.	탄화왕겨설비 공급개시	2017.	연속식 대용량 발아현미 제조시스템 개발
2006.	수출유망 중소기업 지정 (대구, 경북 수출지원센터)	2019.	영남권 종자종합처리센터 신축 정선기계 설치공사 수행
2007.	색채선별기 NEP 인증획득(산업자원부장관)	2020.	가공유통 연계 공 전과정 기계화 모델 구축시범사업 수행
2008.	베트남판매합작법인 설립	2021.	스타기업 선정(경북대학교 테크노파크)
2009.	여수시 음식물자원화 시설공사완공	2022.	기계 로봇 항공산업 발전유공 - 산업통상자원부장관 표창 수상
2010.	아이솔트 3G 시리즈 개발완료 & 해외시장 런칭	2022.	산업단지의 날 - 산업통상자원부 장관표창 수상



학교홈페이지



기업홈페이지

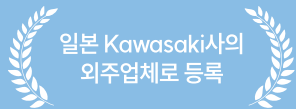

일본 Kawasaki사의
외주업체로 등록

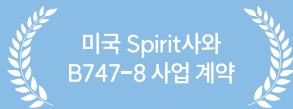

미국 Spirit사와
B747-8 사업 계약

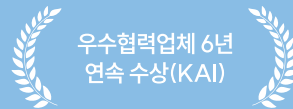

우수협력업체 6년
연속 수상(KAI)

항공사업을 리드하는 강소기업 (주)아인스스카이



●
매출액

105 억원

●
대졸초임

3,530 만원

●
직원수

71 명

●
기업소재지

경남 사천

(주)아인스스카이

새로운 시대 Needs에 맞추어 성장할 수 있도록 국제항공품질 경영 시스템(AS9100)과 NADCAP 해외 인증을 토대로 Boeing, Airbus, Embraer, KAI, 현대·기아차, 두산중공업 등에 생산품들을 직·간접적으로 공급하고 있습니다. (주)아인스스카이는 글로벌 최고의 전문기업으로 우주항공시대의 미래를 만들어 나가겠습니다.



기업정보

기업명	(주)아인스스카이
대표자	정만해
설립일자	2011년 4월 11일
매출액(직전년도)	105억원
소재지	경남 사천시 사남면 해안산업로 371
종업원 수	71명
업종	제조
홈페이지	www.einssky.com
주생산품목	항공기용 기체부품
대표전화	055-830-7700
기업부설연구소	미보유
병역특례지정	지정

취업정보

모집분야	생산·품질관리
직무내용	생산·품질관리
우대조건	관련자격증
연봉	3,530만원
고용형태	정규직
근무시간	07:50 ~ 16:40
기숙사제공	미제공
복리후생	4대 보험, 청년내일채움공제(선택지원) 주5일근무

기업 연혁 및 각종 수상 실적(특허기술 등)

일 자	주요내용	일 자	주요내용
2008. 9	(주)연암테크의 2공장으로 설립	2014. 3	Triumph-Vought와 A320 사업 계약 체결
2010. 7	KAI로부터 우수 협력업체상 수상	2015. 1	F-15 계약(Huneeed)
2012. 6	열처리 공정의 Boeing 승인(DI-4426에 열처리 업체로 등록)	2015. 8	우수협력업체 6년 연속 수상(KAI)
2012. 7	KAI로부터 우수 협력업체상 수상	2016. 10	제2사업장 완공
2012. 8	일본 Kawasaki사의 외주업체로 등록	2016. 12	LCC Package 계약(Spirit)
2013. 2	Kawasaki사와 B777 사업 계약	2017. 1	AS9100 Rev.D 인증
2013. 3	미국 Spirit사와 B747-8 사업 계약	2017. 6	EMB ASSY 계약(Triumph-Vought)
2013. 7	KAI로부터 우수 협력업체상 수상	2017. 10	NADCAP NonDestructive Testing 인증
2014. 1	Triumph-Vought와 B767 Tanker & Embraer 사업 계약 체결	2018. 1	G7000 SPAR 계약(SHINMAYWA)
2014. 2	Triumph-Vought의 P3 승 (Preferred Performer)	2018. 8	G7000 계약(KAI)



학교홈페이지



기업홈페이지

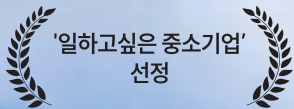

'일하고싶은 중소기업'
선정

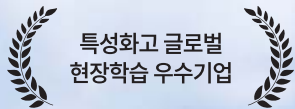

특성화고 글로벌
현장학습 우수기업

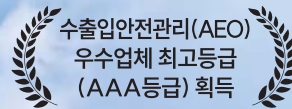

수출입안전관리(AEO)
우수업체 최고등급
(AAA등급) 획득

 아진산업(주)

101년을 **생각**하는 자동차 부품 전문기업

자동차 프레스 부품 및 전장 제조



상장
기업

●
매출액

2,700 억원

●
대졸초임

3,800 만원

●
직원수

651 명

●
기업소재지

경북 경산시

아진산업(주)

1978년 5월에 ‘근면성실’, ‘창의개발’, ‘기술배양’의 사훈 아래 창업하여 어려운 난관 속에서도 지속적인 창조적 마인드로 끊임없는 개선과 연구를 통해 기술력을 축적하여 30여년간 지속적으로 성장하는 기업으로 도약하였습니다.



기업정보

기업명	아진산업(주)
대표자	서종호
설립일자	1978년 5월 31일
매출액(직전년도)	2,700억원
소재지	경북 경산시 진량읍 공단8로 26길 40
종업원 수	651명
업종	제조
홈페이지	www.wamc.co.kr
주생산품목	FENDER APRON, 차체부품 생산설비 등
대표전화	053-856-9100
기업부설연구소	보유
병역특례지정	미지정

취업정보

모집분야	생산기술
직무내용	제품생산, 생산레이아웃설계, 공법수립
우대조건	관련자격증
연봉	3,800만원
고용형태	정규직
근무시간	07:50 ~ 16:40
기숙사제공	미제공
복리후생	4대 보험, 청년내일채움공제(선택지원) 주5일근무

기업 연혁 및 각종 수상 실적(특허기술 등)

일 자	주요내용	일 자	주요내용
1978. 5	아진산업(주) 설립	2013. 12	일자리 창출 대통령 표창
2004. 6	아진산업(주) 기술연구소 설립	2015. 7	월드클래스 300선정
2006. 9	아진실업유한공사 설립(중국 상해)	2015. 9	강소아진 설립(중국 염성)
2009. 3	아진USA설립(미국 앨라바마)	2015. 12	아진산업(주)코스닥 상장
2009. 12	대우전자부품 인수	2016. 11	존경받는 기업인 상 수상
2010. 9	인적자원개발 우수기업 인증획득(고용노동부)	2017. 2	경주구어공장 설립
2011. 2	KCO에너지(現 아진카인텍)인수	2018. 11	중국 동풍실업과 합작사 동풍아진 기차영부건유한공사 설립
2012. 12	일억불 수출의 탑 달성	2020. 1	품질5스타 인증획득(현대자동차그룹)
2013. 12	아진산업(주) 신축공장 설립		



학교홈페이지



기업홈페이지



미국 Sybron社와
수출계약

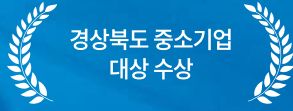

경상북도 중소기업
대상 수상

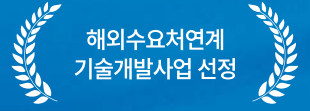

해외수요처연계
기술개발사업 선정

고객님에 대한 Satisfaction 실현, 주주님에 대한 Partnership 구현,
직원 및 가족에 대한 Well-Being 추구

기본에 충실한 (주)에비던스임플란트



매출액

104억 원

대졸초임

3,278만 원

직원수

51명

기업소재지

대구시 동구

(주)에비던스임플란트

Evidence based Implantology 의 이념을 바탕으로 임플란트가 치과의 미래라는 것을 의심하지 않는 의사들(New York University Implant Department 교수들과 Alumni)이 모여 2002년 설립되었습니다. 20년 이상의 모든 임플란트 논문과 임상데이터를 분석하고 10만명 이상의 임상의들의 의견을 취합하였습니다. (주)에비던스임플란트는 이러한 연구결과 및 자료를 밑바탕으로 항상 고객의 입장에서 제품을 개발, 검증하여 보다 안전하고 믿을 수 있는 제품만을 공급하고 있습니다.



기업정보

기업명	(주)에비던스임플란트
대표자	양동준
설립일자	2002년 7월 12일
매출액(직전년도)	104억원
소재지	대구 동구 이노밸리로 32(울암동)
종업원 수	51명
업종	치과용 기기 제조업
홈페이지	www.ebiimplant.com
주생산품목	치과용 임플란트
대표전화	053-817-7767
기업부설연구소	미보유
병역특례지정	지정

취업정보

모집분야	생산기술
직무내용	면접후 협의
우대조건	관련자격증
연봉	3,278만원
고용형태	정규직
근무시간	08:30~18:00
기숙사제공	미제공
복리후생	4대 보험, 청년내일채움공제(선택지원) 주5일근무

기업 연혁 및 각종 수상 실적(특허기술 등)

일 자	주요내용	일 자	주요내용
2002. 7	(주)에비아이 설립	2012. 8	EBI 10주년 월드심포지엄 개최
2005. 3	벤처기업 등록	2012. 10	해외수요처연계 기술개발사업 선정
2006. 4	기업부설연구소 설립 및 인가	2013. 4	IP 스타기업, FDA 현지 실사
2007. 5	INNOBIZ(기술혁신업체) 인증	2015. 6	융복합 기술 개발 사업 선정
2007. 11	미국 Sybron社와 수출계약	2019. 8	(주)에비던스 임플란트 법인명 변경
2008. 7	수출유망중소기업 선정	2019. 11	본사 확장 이전 (대구 동구 혁신도시 연구개발 특구)
2009. 10	100만불 수출탑 수상	2022. 12	국내외 특허/상표/디자인권/실용신안 총 73건
2011. 12	경상북도 중소기업 대상 수상		



학교홈페이지



기업홈페이지

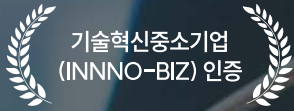

기술혁신중소기업
(INNNO-BIZ) 인증

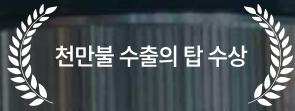

천만불 수출의 탑 수상



Ford World
Excellence
Awards-Gold Award

고객, 근로자 및 지역사회를 위해 헌신

에스엠씨코리아(유)



● 매출액

99 억원

● 대졸초임

4,000 만원

● 직원수

39 명

● 기업소재지

경남 함안군

에스엠씨코리아(유)

Systrand Manufacturing은 40년 이상 고객, 근로자 및 지역 사회를 위해 헌신해 왔습니다. 이를 통해 고객에게 최고 품질, 고성능, 고정밀 기어 및 샤프트, 어셈블리 및 기타 구성 요소를 지속적으로 제공할 수 있습니다. 당사는 귀하의 사양을 충족할 준비가 된 유능한 제조업체입니다(필요한 경우 제조 가능성 개선을 위한 설계 입력 지원)



기업정보

기업명	에스엠씨코리아(유)
대표자	권동호
설립일자	2003년 2월 28일
매출액(직전년도)	99억원
소재지	경남 함안군 칠서면 공단동2길 84
종업원 수	39명
업종	제조
홈페이지	www.systrand.com
주생산품목	자동차부품
대표전화	055-587-7144
기업부설연구소	미보유
병역특례지정	지정

취업정보

모집분야	생산직
직무내용	자동차 부품 가공
우대조건	관련자격증
연봉	면접후 협의
고용형태	정규직
근무시간	08:00 ~ 20:00
기숙사제공	제공
복리후생	퇴직연금, 우수사원포상, 장기근속자포상, 야근수당

기업 연혁 및 각종 수상 실적(특허기술 등)

일 자	주요내용	일 자	주요내용
2003.3	회사설립	2010.12	자본증자(자본금 1,331,550,000원)
2007.8	기술혁신형중소기업(INNNO-BIZ)인증	2013.12	천만불 수출의 탑 수상
2007.12	회사이전(칠서공단)	2016.9	FORD Q1 인증획득
2008.5	ISO 14001/TS 16949 인증획득	2019.8	Ford World Excellence Awards & Gold Award



학교홈페이지



기업홈페이지

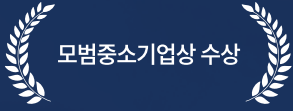

모범중소기업상 수상

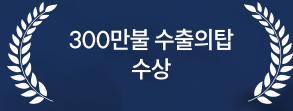

300만불 수출의탑
수상

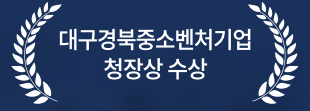

대구경북중소벤처기업
청장상 수상

보이지 않는 곳에서 (주)원텍의 기술력은 더욱 빛납니다.

Best Automation Partner

●
매출액

110 억원

●
대졸초임

3,024 만원

●
직원수

38 명

●
기업소재지

대구 달성군

(주)윈텍

자동차 부품과 관련된 조립/시험 설비의 제작 및 자동화 관련 업무를 수행하고 있으며, 창설이래 수십 년간 축적된 자동차 부품의 공정 및 설비에 대한 독보적인 기술과 경험을 바탕으로 21세기 FA 분야의 선두에 서서 “고객을 위한 가치창출”이라는 명제를 우리의 사명임을 깨닫고 오늘도 불철주야 배전의 노력을 다하고 있습니다.

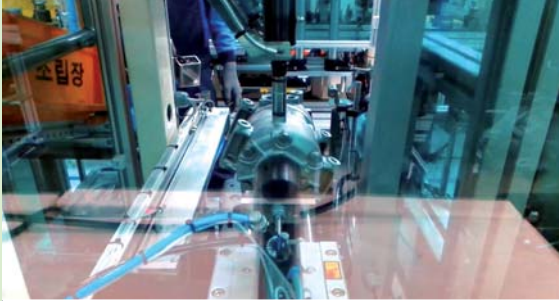

기업정보

기업명	(주)윈텍
대표자	최경성
설립일자	2001년 5월 9일
매출액(직전년도)	110억원
소재지	대구 달성군 다사읍 세천로1길 113
종업원 수	38명
업종	제조
홈페이지	www.wintech21.co.kr
주생산품목	자동화기계
대표전화	053-582-5314
기업부설연구소	미보유
병역특례지정	미지정

취업정보

모집분야	생산·품질관리
직무내용	생산·품질관리
우대조건	관련자격증
연봉	3,024만원
고용형태	정규직
근무시간	면접후 협의
기숙사제공	미제공
복리후생	4대 보험, 청년내일채움공제(선택지원) 주5일근무

기업 연혁 및 각종 수상 실적(특허기술 등)

일 자	주요내용	일 자	주요내용
2001. 5	주식회사 윈텍 설립	2011. 12	신속공장이전
2003. 8	벤처기업지정 - 중소기업청	2014. 12	300만불 수출의탑 수상
2003. 10	ISO 9001 : 2015 인증획득	2015. 7	현대모비스 우수협력사 선정
2004. 10	기술연구소 설립	2018. 12	대구경북중소벤처기업 청장상 수상(기술혁신부문)
2005. 10	기술형 중소기업지정(INNO-BIZ) - 중소기업청	2019. 12	산업통상자원부장관 표창장 수상(기술개발)
2006. 10	모범중소기업상 수상 - 대구경북중소기업청	2020. 6	글로벌 IP 스타기업 지정
2010. 6	수출유망중소기업지정-중소기업청	2020. 12	지식재산 경영 기업 지정



학교홈페이지



기업홈페이지

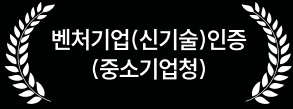

벤처기업(신기술)인증
(중소기업청)

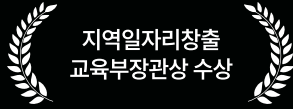

지역일자리창출
교육부장관상 수상

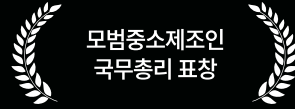

모범중소제조인
국무총리 표창

정밀산업의 최고품질과 고객만족을 드리겠습니다.

유성정밀공업(주)



매출액

285 억원

대졸초임

3,400 만원

직원수

85 명

기업소재지

대구 달성군

유성정밀공업(주)

현재까지 8건의 특허와 7개 공정의 핵심기술을 보유하고 있으며, 특허는 냉간압연강판을 이용한 단관 성형제조 장치와 고장력 강판 소재의 스트래치 포밍작업 시 인장 및 압축응력에 의한 소재의 균열방지 장치 등임 - 핵심기술로는 공정 수를 줄이고 유연생산을 위한 프로그레시브기술인 '프로그레시브 공정 일원화 기술'과 차체 외관용 무품의 무결점 성형가공기술인 '외관용 무결점 성형기술' 등이 있음 - 독자적인 기술력들을 높이 인정받고 있으며, 이를 기반으로 자동차 핵심부품을 생산하고 있음 - 미래차 사업전환을 위한 기가스틸, 알루미늄, 탄소강 등 경량고강도 소재의 연구를 활발히 진행 중입니다.



기업정보

기업명	유성정밀공업(주)
대표자	박만희
설립일자	1999년 10월 15일
매출액(직전년도)	285억원
소재지	대구광역시 달성군 구지면 달성2차동3로 18
종업원 수	85명
업종	제조
홈페이지	www.yusungtech.co.kr
주생산품목	rear compartment latch, bracket
대표전화	053-581-0682
기업부설연구소	미보유
병역특례지정	지정

취업정보

모집분야	생산·품질관리
직무내용	생산·품질관리
우대조건	관련 업무 유 경험자
연봉	3,400만원
고용형태	정규직
근무시간	08:00 ~ 17:00
기숙사제공	제공
복리후생	퇴직금, 수당(연장근로, 휴일근로 외 법정수당) 외

기업 연혁 및 각종 수상 실적(특허기술 등)

일 자	주요내용	일 자	주요내용
1999.10	법인전환 하여 유성정밀공업(주)설립	2016.12	대구광역시 올해의 중소기업상 수상
2006.5	가스프링을 이용한 연속금형의 디프드로잉 성형 홀더 지지구조	2017.9	대구국가산단 2공장 신축
2006.6	자동차용 엔진마운트의 하우징 자동제조장치	2018.11	스프링접 대상물 클램프장치
2006.6	자동탭핑기에서 탭핑검사장치	2018.11	프레스 성형물의 너트 스폿 용접용 지그장치
2007.3	고장력 강판소재의 스트래치 포밍작업시 인장 및 압축응력에 의한 소재의 균열방지장치	2020.3	IATF 16949:2016 인증
2007.10	냉간압연강판을 이용한 단관 성형제조장치	2020.8	대구광역시 3030기업
2008.8	8월 본점을 대구시 달성군 구지면 달성2차동3로 18 소재로 이전	2121.9	SQ(협력사 품질보증)인증
2016.12	대구광역시 스타기업100 선정		



학교홈페이지



기업홈페이지

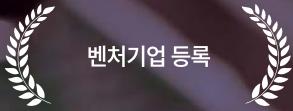

벤처기업 등록

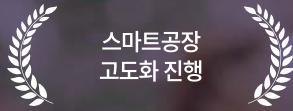

스마트공장
고도화 진행

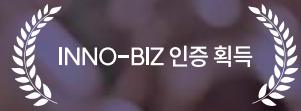

INNO-BIZ 인증 획득

30년 이상의 현장 실무 경험을 바탕으로 신제품 개발과 PROCESS 개선에 힘쓰는 도금 표면처리업체

윤금사

●
매출액

63억 원

●
대졸초임

면접 후 결정

●
직원수

24명

●
기업소재지

대구 북구

윤금사

제품에 도금을 한다는 것은, 사람이 세수를 하고 화장을 하는 것과 마찬가지로 그 가치를 높이고 기능을 발휘토록 하는 중요한 공정입니다. 도금은 그 중요성에 비해 오랜 세월 외면 당하고 무시 당하였습니다만, 최근 자동차 품질보증강화와 맞물려 어느 때 보다 그 중요성이 높아지고 있습니다. 이에, 윤금사는 30년 이상의 현장실무 노하우를 바탕으로 생산라인을 자동화 하였으며, 최신 검사 설비를 도입하였고 품질시스템 또한 인증 받았습니다. 윤금사의 목표는 구두신고, 벡타이 메고 일할 수 있는 전 자동 시스템 실현입니다.



기업정보

기업명	윤금사
대표자	윤은상
설립일자	1986년 6월 10일
매출액(직전년도)	63억원
소재지	대구 북구 오봉로36길 82-1 (침산동)
종업원 수	24명
업종	도금업
홈페이지	www.yoongumsa.co.kr
주생산품목	자동차부품 도금
대표전화	053-354-3604
기업부설연구소	미보유
병역특례지정	미지정

취업정보

모집분야	생산·품질관리
직무내용	생산·품질관리
우대조건	관련자격증
연봉	면접 후 결정
고용형태	정규직
근무시간	08:00~21:00
기숙사제공	미제공
복리후생	4대 보험

기업 연혁 및 각종 수상 실적(특허기술 등)

일 자	주요내용	일 자	주요내용
1986. 6	창업	2019. 1	벤처기업 등록
1989. 5	회사이전(대구 북구)	2019. 7	제2사업장 설립
2006. 7	ISO 14001 승인	2019. 12	스마트공장 고도화 진행
2009. 7	아연니켈합금도금 승인	2020. 4	INNO-BIZ 인증 획득
2011. 1	아연도금 승인	2021. 7	SQ 인증
2018. 10	기업부설연구소 설립	2022. 5	제2사업장 연구개발전담부서 설립
2018. 12	IATF16949 인증 획득		



학교홈페이지



기업홈페이지



POSCO
협력업체 등록

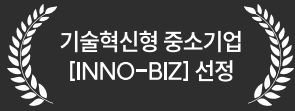

기술혁신형 중소기업
[INNO-BIZ] 선정

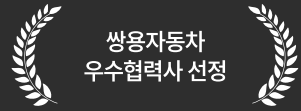

쌍용자동차
우수협력사 선정

무결점 생산 시스템을 구축 고객에게 최상의 가치를 지닌 제품 제공

(주)제다하네스



매출액

654억 원

대졸초임

면접 후 협의

직원수

537명

기업소재지

경북 경산시

(주)제다하네스

(주)제다하네스 자동차부품 제조 전문 기업으로 와이어링 하네스를 생산하고 있습니다. (주)제다 법인을 설립하여 1999년부터 하네스 사업을 시작하였으며 2014년 법인 분할로 (주)제다하네스를 설립하여 쌍용자동차, 대우버스, 현대우산인프로그어 협력 업체 등록되어 부품을 공급하고 있습니다.



기업정보

기업명	(주)제다하네스
대표자	박상근
설립일자	2014년 12월 1일
매출액(직전년도)	654억원
소재지	경북 경산시 자인면 자인로 57
종업원 수	537명
업종	제조
홈페이지	www.zda.co.kr
주생산품목	자동차 하네스
대표전화	053-859-0100
기업부설연구소	보유
병역특례지정	지정

취업정보

모집분야	생산·품질관리
직무내용	생산·품질관리
우대조건	관련자격증
연봉	면접후 협의
고용형태	정규직
근무시간	08:50 ~ 17:50
기숙사제공	제공
복리후생	4대 보험, 청년내일채움공제(선택지원) 주5일근무

기업 연혁 및 각종 수상 실적(특허기술 등)

일 자	주요내용	일 자	주요내용
1989.	동방특수인쇄 설립	2009.	ZDA HARNESS 사업부 SYMC 1차 협력업체 등록
1990.	POSCO 협력업체 등록 [특수인쇄]	2012.	ZDA HARNESS 사업부 SYMC 1차 협력업체 등록, TYCO 우수 협력사 선정
1995.	TYCO ELECTRONICS 협력업체 등록 / T&C 사업부 시작	2013.	2012년 쌍용자동차 우수협력사 선정, KM&I 협력업체 등록, 신보스타기업 선정 [신용보증기금]
1999.	ZDA HARNESS 사업부 시작	2014.	ZDA HARNESS 사업부 두산 인프라코어 협력업체 등록, (주)제다 -> (주)제다하네스 법인 분할, ZDA HARNESS 사업부 대한칼소닉 1차 협력업체 등록
2001.	법인전환	2015.	MOLDING 사업부 SQ 인증
2006.	ISO90012000인증 [TUV] - T&C 사업부	2020.	ZDA HARNESS 사업부 SQ인증
2007.	기술혁신형 중소기업 [INNO-BIZ] 선정		



학교홈페이지



기업홈페이지

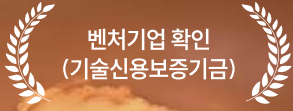

벤처기업 확인
(기술신용보증기금)

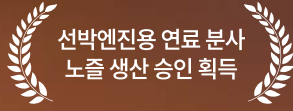

선박엔진용 연료 분사
노즐 생산 승인 획득

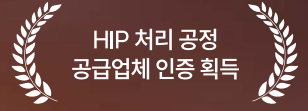

HIP 처리 공정
공급업체 인증 획득

국내 최초 H.I.P(Hot isostatic Press) 처리 전문기업

코힘스테크



●
매출액
78억 원

●
대졸초임
면접 후 협의

●
직원수
22명

●
기업소재지
경북 경산시

코힙스테크

저희 코힙스테크는 국내에서 유일하게 시행하고 있는 H.I.P(Hot Isostatic Press) 처리 전문회사입니다. 초경합금(WC-Co), Alloy-TiC, Superalloy,P/MHSS, Al Casting, Carbom-Carbom composite 등 각각의 소재에 맞는 H.I.P 처리를 해 드리고 있습니다. 14년간 축적된 탄탄한 기술력과 노하우를 바탕으로 다양한 산업 분야의 요구를 충족시키고 끊임없는 노력과 연구개발로 신뢰받는 기업이 될 것을 약속드립니다.



기업정보

기업명	코힙스테크
대표자	이명배
설립일자	2007년 6월 1일
매출액(직전년도)	78억원
소재지	경북 경산시 진량읍 공단9로 103
종업원 수	22명
업종	제조
홈페이지	www.kohips.com
주생산품목	연료분사노즐, HIP서비스
대표전화	053-857-3541
기업부설연구소	미보유
병역특례지정	미지정

취업정보

모집분야	생산기술
직무내용	제품생산, 생산레이아웃설계, 공법수립
우대조건	관련자격증
연봉	면접후 협의
고용형태	정규직
근무시간	08:00~18:00
기숙사제공	미제공
복리후생	건강검진, 체력단련비, 야간 교통비 외

기업 연혁 및 각종 수상 실적(특허기술 등)

일 자	주요내용	일 자	주요내용
1994. 5	(주)세연산업 설립	2008. 5	벤처기업 확인(기술신용보증기금)
1998. 2	(주)알로이틱에서 인수 합병	2008. 10	HIP 처리 공정 공급업체 인증 획득(EXTEX)
2001. 6	(주)알로이틱대구지점으로 개설	2009. 12	공장 신축 이전(경산진량2산업단지)
2007. 5	(주)알로이틱에서 분사	2010. 1	공장등록(경산산업단지)
2007. 6	코힙스 테크(KOHIPS TECH) 설립		



학교홈페이지



기업홈페이지

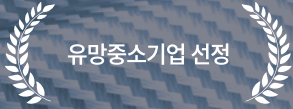

유망중소기업 선정

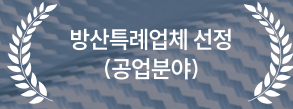

방산특례업체 선정
(공업분야)

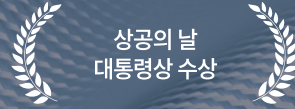

상공의 날
대통령상 수상

글로벌 복합섬유시장의 선두주자

제품의 기술력으로 인정받겠습니다.

(주)한국신소재

●
매출액

696 억원

●
대졸초임

3,300 만원

●
직원수

191 명

●
기업소재지

경남 밀양시

(주)한국신소재

국내 최대 규모의 제직기와 코팅기를 보유하고 있으며 독창적인 기술과 아이디어를 바탕으로 “차세대 복합소재시장의 선두주자”로 우뚝 서기 위하여 꾸준히 설비 투자와 기술개발을 하고 있으며, 유리섬유 및 카본섬유를 항공용, LNG선박용, 전기전자용, 스포츠레저용, 건축용, 산업용 등 다양한 분야에 적용시키며 최고 품질의 복합소재 프리프레그와 직물을 생산하고 있습니다. 또한, 제품의 품질향상과 글로벌 수준의 생산성 추구로 원가경쟁력을 확보함으로써 약 300여 거래처가 원하는 솔루션을 제공하고 있고, 기존제품의 고부가가치화를 통해 경쟁력 있는 기업으로 발돋움하고 있습니다.



기업정보

기업명	(주)한국신소재
대표자	이명화
설립일자	1986년 6월 23일
매출액(직전년도)	696억원
소재지	경남 밀양시 부북면 춘화로 85
종업원 수	191명
업종	제조
홈페이지	www.hamaterials.com
주생산품목	유리섬유 및 유리섬유제품의 생산판매업
대표전화	055-350-8888
기업부설연구소	미보유
병역특례지정	미지정

취업정보

모집분야	생산·품질관리
직무내용	생산·품질관리
우대조건	관련자격증
연봉	3,300만원
고용형태	정규직
근무시간	08:00~17:00
기숙사제공	미제공
복리후생	업적과 능력, 직무의 난이도에 따라 보상 제도 확대

기업 연혁 및 각종 수상 실적(특허기술 등)

일 자	주요내용	일 자	주요내용
1986. 6	주식회사 옥천기업 설립 (자본금 5천만원)	1992. 12	자본금 10억원으로 증가
1987. 3	에어제트직기 70세트 도입	1993. 3	상공의 날 대통령상 수상
1987. 7	공장등록 / 밀양시 부북농공단지 입주	1995. 2	에어제트직기 20세트 도입
1987. 8	수출입업 허가취득 (한국무역협회)	1998. 12	회사명 변경 (주)한국신소재
1988. 3	유망중소기업 선정 (서울신탁은행)	1999. 3	건설업 면허 취득
1988. 6	자본금 증자 (5억원)	2000. 7	건설업 면허 양도
1988. 9	에어제트직기 100세트 도입	2010. 12	ISO 9001 B/V 인증 획득
1989. 3	에어제트직기 20세트 도입	2011. 7	신규건조기 (PPG 설비) 도입 및 생산
1991. 11	방산특례업체 선정 (공업분야)	2011. 10	솔츠 제직설비 도입 4대



학교홈페이지



기업홈페이지

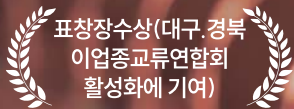

표창장수상(대구.경북
이업종교류연합회
활성화에 기여)



표창장 수상
(노동부장관)



생산기반기술경기대회
국무총리 표창 수상



열처리 업계에서 Number One이 아닌 Only One

(주)한성



●
매출액

68억 원

●
대졸초임

3,735만 원

●
직원수

36명

●
기업소재지

대구 달서구

(주)한성

자동차 부품 전문 열처리 업체로서 품질(Quality), 원가(Cost), 납기(Delivery) 및 전반적인 관리를 “ERP SYSTEM” 구축으로 생산공정의 혁신과 효율적인 영업관리로 고객 불만 제로의 품질목표 달성과 나아가 전 공정의 자동화 SYSTEM구축 목표와 끊임없는 경영혁신과 기술개발로 전 직원이 한 마음 한 뜻으로 기본에 충실하며 협동 도전 감동이라는 사훈을 바탕으로 열처리 업계에서는 “Number One이 아닌 Only One”의 기업으로 성장 발전 할 수 있도록 항상 최선을 다하는 모습과 Total Service 정신으로 고객님들과 만날 수 있도록 열심히 노력하고 있습니다.



기업정보

기업명	(주)한성
대표자	백승원
설립일자	2004년 8월 12일
매출액(직전년도)	68억원
소재지	대구 달서구 호산동로7길 34
종업원 수	36명
업종	제조
홈페이지	www.hs-ht.com
주생산품목	자동차부품 표면 열처리
대표전화	053-581-4022
기업부설연구소	미보유
병역특례지정	지정

취업정보

모집분야	생산·품질관리
직무내용	생산·품질관리
우대조건	관련 자격증
연봉	3,735만원
고용형태	정규직
근무시간	08:00~19:00
기숙사제공	미제공
복리후생	국민연금, 건강보험, 고용보험, 산재보험

기업 연혁 및 각종 수상 실적(특허기술 등)

일 자	주요내용	일 자	주요내용
1995. 12	자동차부품 금속열처리 등을 목적으로 로 “한성열처리” 개업	2005. 4	기업부설연구소 설립(한국산업기술진흥협회)
2003. 11	생산기반기술경기대회 국무총리 표창(한국열처리공학회)	2005. 11	생산기반기술경기대회 국무총리 표창(국무총리 이해찬)
2004. 1	표창장 수상(대구.경북이업종교류연합회 활성화에 기여)	2006. 11	표창장 수상(노동부장관)
2004. 8	법인전환 상호:(주)한성	2006. 11	생산기반기술경기대회 국무총리 표창 수상
2004. 12	(주)한성 2공장 (부설 기술연구소) 설립		



학교홈페이지



기업홈페이지

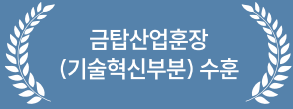

금탑산업훈장
(기술혁신부분) 수훈



글로벌 IP STAR 기업
선정(GOLD MEDAL)

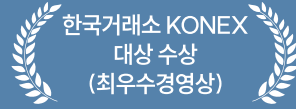

한국거래소 KONEX
대상 수상
(최우수경영상)

No Future Without Change

변하지 않으면 미래는 없다

(주)한중엔시에스



●
매출액

885 억원

●
대졸초임

3,300 만원

●
직원수

264 명

●
기업소재지

경북 영천시

(주)한중엔시에스

“변하지 않으면 미래는 없다”는 사훈을 모토로 한중엔시에스는 태어났습니다. 그리고 처음처럼 한마음 한 뜻으로 끊임없이 학습하고 혁신하고 있습니다. 이제 한중엔시에스는 더 좋은 Q.S.T.P(Quality, Service, Technology and Price)의 제품으로 감동을 드리고, 보답할 것을 굳게 약속 합니다. 고객을 위해, 더 좋은 비즈니스 세상을 위하여 한중엔시에스는 그 아름다운 꿈을 이루어 나가겠습니다.

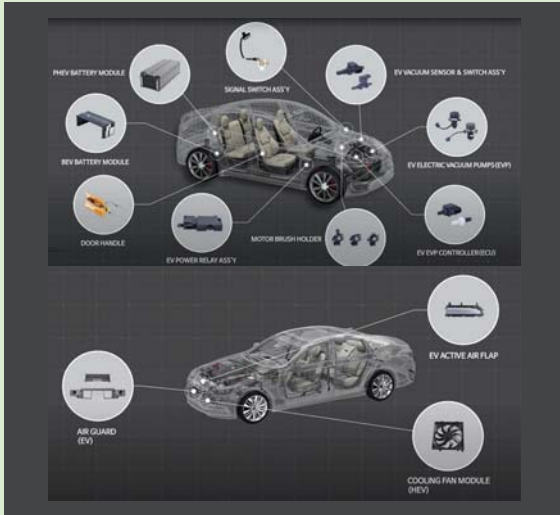

기업정보

기업명	(주)한중엔시에스
대표자	김환식
설립일자	1995년 8월 31일
매출액(직전년도)	885억원
소재지	경북 영천시 영천산단로 379
종업원 수	264명
업종	제조
홈페이지	www.hjnccs.com
주생산품목	자동차 부품(WCS, 배기시스템 등), 에너지저장장치
대표전화	054-337-5050
기업부설연구소	미보유
병역특례지정	지정

취업정보

모집분야	생산·품질관리
직무내용	생산·품질관리
우대조건	관련 자격증
연봉	면접후 협의
고용형태	정규직
근무시간	면접후 협의
기숙사제공	미제공
복리후생	건강검진, 각종 경조사 지원, 단체 상해보험 외

기업 연혁 및 각종 수상 실적(특허기술 등)

일 자	주요내용	일 자	주요내용
1995.8	(주)한중엔시에스 창업	2015.12	스마트팩토리 시범사업장 선정(경북창조혁신센터)
2004.9	혁신선도 중소기업 지정(국가균형발전위원회)	2015.6	경북PRIDE 100기업 지정
2005.4	부설 기술연구소 설립	2016.9	인적자원개발우수기관 인증
2010.5	벤처기업 지정	2016.10	금탑산업훈장 수훈(기술혁신부문)
2011.11	직장어린이집 개원	2016.12	중국법인 설립(강소성 상속시)
2013.3	사내대학교 개원(경일대학교)	2016.12	청년고용 우수기업(경상북도)
2013.11	미국법인 설립(미시간 디트로이트)	2018.4	글로벌 강소기업 지정
2014.8	내일채움공제(경북1호 기업)	2020.2	글로벌IP스타기업 선정(골드등급)



학교홈페이지



기업홈페이지

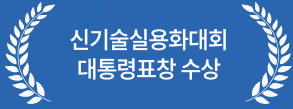

신기술실용화대회
대통령표창 수상

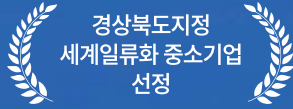

경상북도지정
세계일류화 중소기업
선정

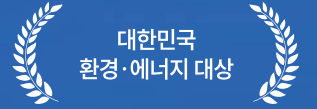

대한민국
환경·에너지 대상

세계 밸브시장의 새로운 리더, 화성밸브(주)!

Valve Master!

The new leader in global valve market, HS VALVE!
Our first priority in all business activities is "Humanism".

화성밸브(주) 2공장



●
매출액

814억 원

●
대졸초임

3,216만 원

●
직원수

239명

●
기업소재지

경북 경산시

화성밸브(주) 2공장

화성밸브 주식회사는 1994년부터 부설 밸브기술연구소를 두고 전문 연구원인 기술 인력을 확보해 각종 특허 및 국내·외 인증마크를 획득하고, 또한 신제품 개발로 수입밸브의 대체효과와 국내를 넘어 수출증대에도 역점을 두고 있습니다. 화성밸브 주식회사는 세계 초일류 밸브 종합 메이커의 길을 걷고 있습니다. 최고의 품질로써 고객에게 신뢰를 주는 기업, 안전과 재해 대비에도 만전을 기하는 기업, 소외되고 어려운 이웃들까지 돌아볼 줄 아는 착한기업으로 더 큰 내일, 행복한 미래를 열어가겠습니다.



기업정보

기업명	화성밸브(주) 2공장
대표자	장원규
설립일자	1987년 4월 24일
매출액(직전년도)	814억원
소재지	경북 경산시 진량읍 공단8로 222
종업원 수	239명
업종	밸브 및 유사장치 제조업
홈페이지	www.hsvalve.com
주생산품목	LPG용기용밸브, 나사식밸브, 플랜지식밸브 등
대표전화	053-857-5789
기업부설연구소	미보유
병역특례지정	지정

취업정보

모집분야	생산·품질관리
직무내용	생산·품질관리
우대조건	관련 자격증
연봉	3,216만원
고용형태	정규직
근무시간	08:30~17:30
기숙사제공	미제공
복리후생	건강검진, 각종 경조사 지원, 구내식당(사원식당)

기업 연혁 및 각종 수상 실적(특허기술 등)

일 자	주요내용	일 자	주요내용
1987. 3	화성산업사 설립	2011. 2	현대중공업 벤더승인(Chevron사 GSEP Project)
1996. 12	절연볼밸브 EM인증서 획득	2012. 6	ISO 14001:2004[TUV-104-01-2216] 인증서 획득
1997. 11	가스안전축진대회 대통령상 표창 수상	2012. 6	위생안전(KC)인증서 획득 볼밸브(KSB 2038) 외 8건
1999. 10	신기술실용화대회 대통령표창 수상	2013. 5	"대한민국가스안전대상" 동탑산업훈장 수훈
2000. 3	코스닥증권시장 상장	2015. 10	쿠웨이트 국영석유공사 "KNPC" 벤더등록
2001. 2	매물용접형 볼밸브 특허등록(특허제0290278호)	2016. 9	TRCU 032 러시아 인증서 획득
2001. 10	우량기술기업선정-기술신용보증자금	2017. 4	이란국영가스공사 "NIGC" 벤더등록
2001. 11	신기술실용화 대통령상표창 수상	2017. 8	쿠웨이트 국영석유공사 "KOC" 벤더등록
2004. 7	경상북도지정 세계일류화 중소기업 선정	2020. 4	탐엔트리 볼 밸브 특허등록-한국
2005. 7	KS표시허가(KSB 2183 웨어퍼형 고무볼이 버터플라이 밸브)	2021. 7	한국가스공사 "KOGAS" 벤더등록
2006. 11	산업자원부 신기술실용화축진대회 은탑산업훈장 수훈	2021. 11	제13회 대한민국 환경·에너지 대상 산업통상자원부 종합대상 수상

스마트전력인프라학과

Department of Smart Power Infrastructure

Contents

068	극동에너지(주)	092	(주)에이스나노켄
070	(주)글로스코	094	(주)우보엔지니어링
072	(주)대전사	096	정원전설(주)
074	(주)범서	098	(주)제다하네스
076	(주)삼광	100	(주)진양오일셀
078	성림첨단산업(주)	102	(주)청이엔지
080	(주)성우이앤씨	104	(주)케이에이치바텍
082	(주)세아메카닉스	106	(주)코리아코프
084	(주)세원물산	108	(주)코모텍
086	세한에너지(주)	110	(주)코텍
088	(주)쓰리에이치	112	(주)태성전력
090	(주)에스제이에스일렉트릭	114	(주)태원전기





학교홈페이지



기업홈페이지

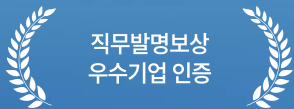

직무발명보상
우수기업 인증

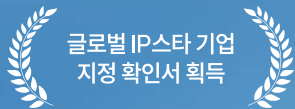

글로벌 IP스타 기업
지정 확인서 획득

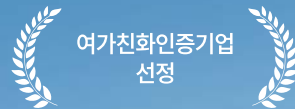

여가친화인증기업
선정

친환경 미래를 위해 **RE100** 달성을 목표로 하는 극동에너지(주)해조아

RE100이란 기업활동에 필요한
전력의 100%를 재생에너지로 사용하겠다는
자발적 글로벌캠페인입니다.

매출액

30억 원

대졸초임

면접 후 협의

직원수

20명

기업소재지

경북 칠곡군

극동에너지(주)

극동에너지(주)는 태양광, 태양열에너지에 대해 끊임없는 연구와 투자, 그에 따른 독보적인 기술력으로 인정받고 있는 신재생에너지 전문기업입니다. 20여년의 축적된 기술력, 노하우를 바탕으로 앞으로 더욱 효율적인 신재생에너지 시설과 제품을 사회에 공급하려 하는 회사입니다.

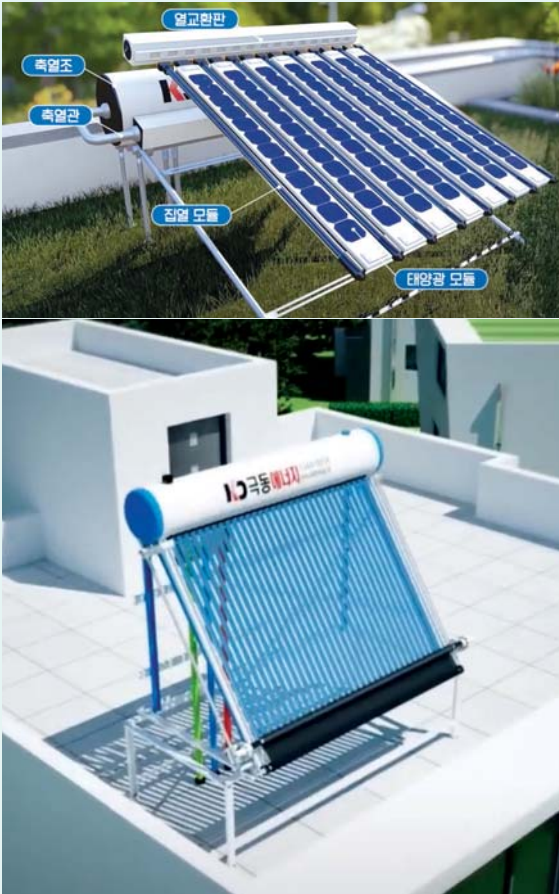

기업정보

기업명	극동에너지(주)
대표자	사공명건
설립일자	2016.7.25
매출액(직전년도)	30억원
소재지	경북 칠곡군 약목면 관호12길 13-6
종업원 수	20명
업종	신재생에너지 설계시공
홈페이지	www.kdenergy.kr
주생산품목	태양열 설비
대표전화	054-973-9204
기업부설연구소	보유
병역특례지정	미지정

취업정보

모집분야	신재생에너지 설계및시공
직무내용	태양광/태양열 설계/시공
우대조건	관련 자격증
연봉	면접후 협의
고용형태	정규직
근무시간	08:30~18:00
기숙사제공	미제공
복리후생	퇴직연금, 야근수당, 휴일(특근)수당, 직책수당 외

기업 연혁 및 각종 수상 실적(특허기술 등)

일 자	주요내용	일 자	주요내용
2015.1	보일러 겸용 태양열 난방장치	2020.3	교류연계형 전력변환장치
2016.8	극동에너지 주식회사 설립	2020.5	극동에너지(주)사무실 및 공장(메입)사세확장 이전
2017.10	품질인증(Q-Mark)지정서 취득(태 아열 집열기)	2021.4	벤처기업 확인서 획득 (혁신성장 유형)
2017.11	과열방지용 보일러겸용 태양열 난방 장치의 가압막장치	2021.5	글로벌 IP스타 기업 지정 확인서 획득
2018.12	소재부품전문기업 인증 획득	2021.8	태양광 및 태양열을 이용한 복합에너지 생성장치1
2019.6	직무발명보상우수기업 인증	2021.10	태양열을 보조열원으로 사용하는 난방장치
2019.9	성과공유기업 인증	2021.10	자본금 증자 (224백만원)
2019.9	지식재산 경영인증서 획득	2021.11	여가친화인증기업 선정
2020.3	경영혁신형 중소기업 메인비즈 이노 비즈 획득	2022.3	태양광 패널 관리 시스템
2020.3	온수과열장치를 가지는 태양광 패널	2022.6	태양광 및 태양열 복합에너지 생성장치2



학교홈페이지



기업홈페이지

경영혁신 및
기술개발부문 표창

글로벌 강소기업 선정

1,000만불
수출의 탑 수상

분말야금 전문업체

HIGH + PERFORMANCE

글로스코

매출액

345 억원

대졸초임

면접 후 협의

직원수

124명

기업소재지

대구 달성군

(주)글로스코

글로스코는 설립 이래 우수한 품질과 비용 효율성을 이루기 위해 끊임 없이 공정기술최적화를 추구해왔으며 이러한 정신은 현재 당사의 DNA에 스며들어 있다고 자부할 수 있습니다. . 2000년대부터 아시아, 유럽, 북미의 우수 글로벌 자동차 부품 제조사로 사업영역을 확장하여 글로벌 기업으로 성장을 하고 있습니다.



기업정보

기업명	(주)글로스코
대표자	이종활
설립일자	1981.11.13
매출액(직전년도)	345억
소재지	대구 달성군 논공읍 논공로87길 128, 외 2필지
종업원 수	124명
업종	분말 야금제품 제조업
홈페이지	www.glosco.co.kr
주생산품목	Tone wheel
대표전화	053-614-7511
기업부설연구소	보유
병역특례지정	미지정

취업정보

모집분야	생산기술 및 생산/품질 관리
직무내용	생산·품질관리
우대조건	관련 자격증
연봉	면접후 협의
고용형태	정규직
근무시간	면접후 협의
기숙사제공	미제공
복리후생	경조사 지원, 퇴직연금, 상여금, 우수사원포상

기업 연혁 및 각종 수상 실적(특허기술 등)

일 자	주요내용	일 자	주요내용
1981.11	회사설립 -화남무역	2018.10	GM,FORD 10단기어 프로그램 참여
2005.7	상호를 글로스코로 변경	2020.5	글로벌 강소기업 선정
2005.12	경영혁신 및 기술개발부문 표창(중소기업청)	2020.6	대구 3030기업 선정
2010.5	KOTRA 보증브랜드 기업인증	2020.12	1,000만불 수출의 탑 수상
2017.7	공장 B동 완공		



학교홈페이지



기업홈페이지

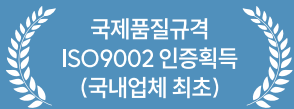

국제품질규격
ISO9002 인증획득
(국내업체 최초)



국제품질규격
ISO9001 인증획득



KOSHA 18001
인증획득

끊임없는 변신 노력하는 기업

믿음과 신뢰의 60여년,
대전사는 오로지
전기공사업에만 전념해 왔습니다.

●
매출액

357 억원

●
대졸초임

면접 후 협의

●
직원수

212명

●
기업소재지

대구 동구

(주)대전사

당사는 1953년 창업하여 산업화와 주택보급률 상승과정을 거쳐 각종플랜트 및 빌딩 전기공사를 수행하는 대구·경북을 대표하는 기업입니다.



기업정보

기업명	(주)대전사
대표자	신명계
설립일자	1986.1.27
매출액(직전년도)	357억
소재지	대구 동구 화랑로 95, 5층 (효목동)
종업원 수	212명
업종	일반전기 공사업
홈페이지	www.djelecon.co.kr
주생산품목	전기공사, 소방공사, 통신공사
대표전화	053-742-0718
기업부설연구소	미보유
병역특례지정	미지정

취업정보

모집분야	전기공사, 통신공사, 소방공사 및 설계
직무내용	전기공사, 통신공사, 소방공사 및 설계
우대조건	관련 자격증
연봉	면접후 협의
고용형태	정규직
근무시간	08:00~17:00
기숙사제공	미제공
복리후생	국민연금, 의료보험, 산재보험, 고용보험

기업 연혁 및 각종 수상 실적(특허기술 등)

일 자	주요내용	일 자	주요내용
1953.1	대전사 설립(개인)	1996.11	국제품질규격 ISO9002 인증획득 (국내업체 최초)
1978.11	전기공사업면허 취득	2002.12	국제품질규격 ISO9001 인증획득
1986.1	(주)대전사 설립(법인)	2009.12	KOSHA 18001인증획득



학교홈페이지



기업홈페이지

대구 경북 중소기업
수출지원센터 유망
중소기업 선정

Kdac 1등급
품질 기업 선정

대구광역시
스타기업 선정

HUMAN·CUSTOMER·TECHNOLOGY

경영이념을 바탕으로 끊임없는 기술개발과 품질확보,
고객만족을 실천하는 기업

(주)범서

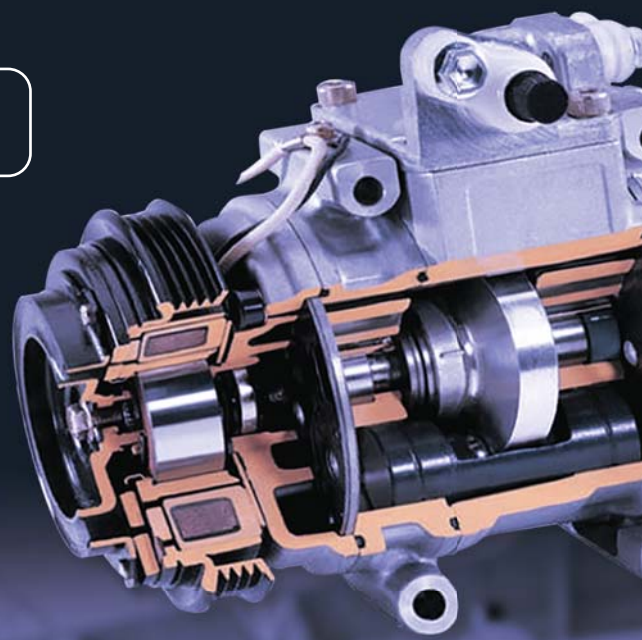
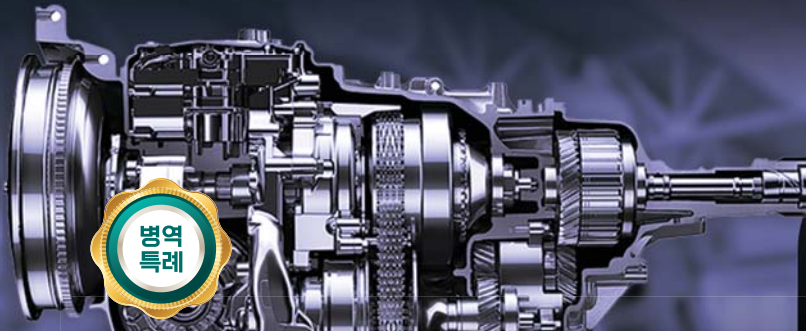

<p>● 매출액</p> <p>180억원</p>	<p>● 대졸초임</p> <p>면접 후 협의</p>	<p>● 직원수</p> <p>50명</p>	<p>● 기업소재지</p> <p>대구 달서구</p>
----------------------------------	------------------------------	--------------------------------	------------------------------

(주)범서

1984년 남성산업으로 설립하여 보일러생산업체에서 1992년 자동차 부품업체로 전환 지속적인 연구와 기술개발로 자동차용 에어컨 컴프레서, 클러치, 연료분사장치 부품을 제조하여 국내 자동차 산업발전에 크게 기여하여 왔습니다. 국내 자동차 부품업체의 선두주자로서 (주)범서는 다년간 축적된 초정밀 가공기술력을 바탕으로 세계일류의 기술과 품질수준을 확보 하였으며 북미 및 유럽·중국으로 수출하고 있으므로 명실공히 글로벌기업으로서 세계 최고의 자동차 부품메이커로 성장하고 있습니다.



기업정보

기업명	(주)범서
대표자	남기수
설립일자	1992년 9월 4일
매출액(직전년도)	180억원
소재지	대구 달서구 성서4차첨단로 384
종업원 수	50명
업종	제조
홈페이지	www.bumseo.com
주생산품목	자동차용 에어컨컴프레서 부품
대표전화	053-593-2000
기업부설연구소	보유
병역특례지정	지정

취업정보

모집분야	생산기술 및 생산/품질 관리
직무내용	생산기술 및 생산/품질 관리
우대조건	관련자격증
연봉	면접후 협의
고용형태	정규직
근무시간	08:00 ~ 17:00
기숙사제공	미제공
복리후생	건강검진, 각종 경조사 지원, 상여금, 퇴직금 외

기업 연혁 및 각종 수상 실적(특허기술 등)

일 자	주요내용	일 자	주요내용
1984. 3	(주)범서 설립	2008. 5	대구광역시 "스타 기업" 선정
1990. 11	자동차 공조 시스템용 Compressor / Pulley 국산화	2009. 2	"벤처 기업" 인증
2000. 2	대구 경북 중소기업 수출지원센터 유망 중소기업 선정	2011. 10	PSQ Certification 인증 획득(HMC Quality System for Machining)
2001. 1	Kdac(現 에스트라오토모티브시스템) 1등급 품질 기업 선정	2011. 12	Auto Washing Machine 자체 제작
2003. 9	INNO-BIZ 기업 인증 획득	2012. 2	CNC 선반 Auto Loader 자체 제작
2004. 12	Ford System Audit "A" Grade 획득	2012. 6	기술혁신개발과제 (스크롤) 수행
2005. 11	ISO/TS 16949 : 2002 인증 획득 (독일 DQS)	2012. 9	CNC 선반 3축 Gantry 자체 제작
2005. 12	생산 정보화 시스템(PPMIS : e-Manufacturing Solution) 도입	2016. 11	자동 조심형 베어링 압입기 특허취득
2008. 3	성서 4차 산업단지 新 공장 확장 이전(2,500평)	2018. 2	베어링 압입 시스템 특허취득



학교홈페이지



기업홈페이지

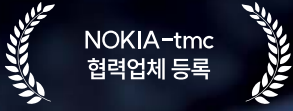

NOKIA-tmc
협력업체 등록

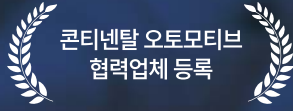

콘티넨탈 오토모티브
협력업체 등록

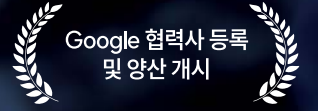

Google 협력사 등록
및 양산 개시

세계인을 즐겁게 하는 기업

주식회사 삼광

ESG

Globalization

Innovation

Technology



매출액

1,309억 원

대졸초임

면접 후 협의

직원수

134명

기업소재지

경북 경산시

(주)삼광

삼광은 휴대폰 케이스 정밀 사출업체로써 Mobile Phone 제조 전 공정에 대하여 최고의 Solution을 제공합니다. 최고의 자부심으로 세계가 인정하는 Mobile Phone부품 전문기업으로 발돋움하기 위해 끊임없이 도전합니다.



기업정보

기업명	(주)삼광
대표자	김진우
설립일자	2000년 12월 1일
매출액(직전년도)	1,309억원
소재지	경북 경산시 진량읍 공단4로 40
종업원 수	134명
업종	제조
홈페이지	www.samkwang.com
주생산품목	휴대폰 부품, 케이스
대표전화	053-856-1085
기업부설연구소	보유
병역특례지정	보충력 지정

취업정보

모집분야	생산기술 및 생산/품질 관리
직무내용	생산기술 및 생산/품질 관리
우대조건	관련자격증
연봉	면접 후 협의
고용형태	정규직
근무시간	07:40~17:00
기숙사제공	제공
복리후생	주5일근무, 통근버스운행, 4대보험 외

기업 연혁 및 각종 수상 실적(특허기술 등)

일 자	주요내용	일 자	주요내용
1974.6	삼광공업사 설립	2013.3	(주)삼광 3공장 준공
1988.9	NOKIA 협력사 등록	2013.6	(주)삼광 4공장 준공
1998.7	삼성전자(주)협력사 등록	2013.8	산업통상자원부 2013 우리지역 일하기 좋은 기업 선정
2000.12	(주)삼광 법인 설립	2013.12	제50회 무역의 날 3억불 수출의 탑 수상
2002.5	삼성전자(주)우수협력사 선정 및 수상	2015.3	콘티넨탈 오토모티브 협력업체 등록
2003.12	창원 상공회의소 경영부분 대상 수상	2015.7	Wacom 협력사 등록 및 양산 개시
2006.6	(주)삼광 2공장 준공	2017.3	Philip Morris 협력사 등록
2009.3	가족친화 우수기업 선정	2017.6	Verifone 협력사 등록
2009.10	제46회 무역의 날 7천만불 수출의 탑 수상	2018.7	Google 협력사 등록
2010.12	(주)삼광 동관법인 준공	2018.11	삼광비나 준공
2011.12	제48회 무역의 날 1억불 수출의 탑, 대통령 표창 수상	2019.12	삼광India 착공
2012.12	(주)삼광 동관법인 삼성전자(주)협력사 대상 수상	2021.2	R&D 기업부설연구소 설립



학교홈페이지



기업홈페이지

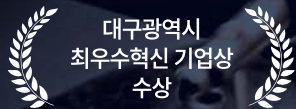

대구광역시
최우수혁신 기업상
수상

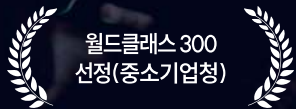

월드클래스 300
선정(중소기업청)

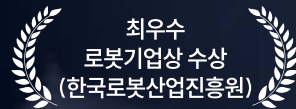

최우수
로봇기업상 수상
(한국로봇산업진흥원)

혁신적인 사고로 지속적인 발전을 추구하는 **성림첨단산업(주)**

Sustainable Technologies for the future



매출액

1,614억 원

대졸초임

3,200만 원

직원수

105명

기업소재지

대구 달서구

성림첨단산업(주)

성림첨단산업(주)은 혁신적인 사고와 지속적인 기술 개발을 통하여 고객에게는 최고의 품질과 기술로 언제나 신뢰할 수 있는 파트너가, 회사 구성원에게는 자아실현을 이루는 행복한 일터가 될 것입니다. 히트류 영구 자석 응용 분야의 미래를 창조해나가는 세계적인 기업으로 나아가겠습니다.



기업정보

기업명	성림첨단산업(주)
대표자	공근승
설립일자	1994년 5월 3일
매출액(직전년도)	1,614억원
소재지	대구 달서구 달서대로85길 49
종업원 수	105명
업종	제조
홈페이지	sgtech.co.kr
주생산품목	히트류 영구자석(MAGNET)
대표전화	053-593-0900
기업부설연구소	보유
병역특례지정	지정

취업정보

모집분야	생산기술 및 생산/품질관리
직무내용	생산기술 및 생산/품질관리
우대조건	관련자격증
연봉	3,200만원
고용형태	정규직
근무시간	08:30~17:30
기숙사제공	미제공
복리후생	4대 보험, 청년내일채움공제(선택지원) 주5일근무

기업 연혁 및 각종 수상 실적(특허기술 등)

일 자	주요내용	일 자	주요내용
1994.	성림첨단산업(주) 법인 설립	2010.	제 47회 무역의 날 3천만불 수출탑 수상
1996.	삼성전기 협력업체 등록	2011.	SEAGATE 업체등록
1999.	중국현지법인 설립 (중국 하남성 상구시)	2012.	대구 스타기업 선정
2000.	전국품질분임조경진대회 대통령상 수상 (7개년 수상)	2012.	제 49회 무역의 날 5천만불 수출탑 수상
2001.	생산기술연구소 설립	2013.	현대모비스 하이브리드 YF-Magnet 국산화 양산
2002.	KSA ISO9001, 14001 인증획득	2014.	월드클래스 300 선정 (중소기업청)
2003.	삼성전자 SQCI 인증	2016.	최우수 로봇기업상 수상 (한국로봇산업진흥원)
2004.	삼성전기 Win-Win Partner 수상	2019.	소재·부품·장비 강소기업 100선정 (중소벤처기업부)
2005.	삼성전기 Eco Partner Award 수상	2021.	모범납세 국무총리 표창
2007.	대구광역시 최우수혁신 기업상 수상	2022.	자동차부품산업대상 표창(산업통상자원부)



학교홈페이지



에너지진단전문기관
지정



기업부설연구소 설립

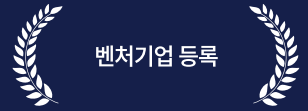

벤처기업 등록

전기설계 및 감리전문업체

성우이앤씨



매출액

15억 원

대졸초임

3,582만 원

직원수

18명

기업소재지

경북 경산시



(주)성우이앤씨

2019년도에 설립한 전기 설계 및 감리 전문업체입니다. 끊임없는 혁신과 도전을 통해 고객의 성원과 격려를 성장의 기반으로 삼아 국내 정상기업으로 거듭나겠습니다.



기업정보

기업명	(주)성우이앤씨
대표자	손인락
설립일자	2019년 3월 26일
매출액(직전년도)	15억
소재지	경북 경산시 남매공원로1길 1, 303호 (계양동)
종업원 수	18명
업종	기타 엔지니어링 서비스업
홈페이지	-
주생산품목	전기설계 및 감리업
대표전화	053-716-0160
기업부설연구소	미보유
병역특례지정	미지정

취업정보

모집분야	전기, 통신, 소방 설계 및 감리
직무내용	전기, 통신, 소방 설계 및 감리
우대조건	관련 자격증
연봉	3,582만원
고용형태	정규직
근무시간	08:30~18:00
기숙사제공	미제공
복리후생	국민연금, 건강보험, 고용보험, 산재보험

기업 연혁 및 각종 수상 실적(특허기술 등)

일 자	주요내용	일 자	주요내용
2019. 3	주식회사 성우이앤씨 설립	2020. 8	소프트웨어사업자 신고
2019. 4	전기전문설계업(2종) 등록	2020. 12	그린리모델링사업자 신고
2019. 4	전기전문감리업 등록	2021. 2	기업부설연구소 설립
2019. 7	전기전문설계업(1종) 등록	2021. 5	(사)한국태양열협회 정회원 등록
2020. 1	엔지니어링사업자 설비부문 등록	2021. 6	일반 소방시설 설계업(전기, 기계분야) 등록
2020. 2	엔지니어링사업자 정보통신부문 등록	2021. 8	벤처기업 등록
2020. 5	에너지진단전문기관 지정	2023. 4	기계설비성능점검업 등록



학교홈페이지



기업홈페이지

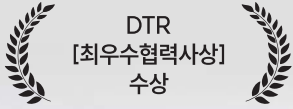

DTR
[최우수협력사상]
수상

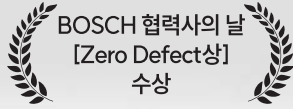

BOSCH 협력사의 날
[Zero Defect상]
수상

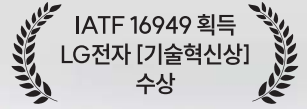

IATF 16949 획득
LG전자 [기술혁신상]
수상



다이캐스팅 부품의 Global Number One (주)세아메카닉스



매출액

876 억원

대졸초임

3,300 만원

직원수

169 명

기업소재지

경북 구미

(주)세아메카닉스

다이캐스팅 부품의 Global Number One을 지향하며, 세아만의 축적된 기술과 열정으로 최고 품질의 자동차, 전자 부품을 개발, 생산합니다. 전기차, ESS, 수소차 등의 친환경 부품, 그 외 자동차 내연기관의 다이캐스팅 부품, 전자부품 등을 전문적으로 생산/공급하는 기업으로서 개발에서부터 생산까지 고객 가치를 높이기 위해 최선을 다하고 있습니다.



기업정보

기업명	(주)세아메카닉스
대표자	조창현
설립일자	1999년 8월 28일
매출액(직전년도)	876억원
소재지	경북 구미시 1공단로10길 80
종업원 수	169명
업종	제조
홈페이지	www.seamechanics.com
주생산품목	DIE CASTING 자동차부품, PDP STAND 외
대표전화	054-467-2000
기업부설연구소	미보유
병역특례지정	지정

취업정보

모집분야	생산기술 및 생산/품질 관리
직무내용	제품생산, 생산레이아웃설계, 공법수립
우대조건	관련자격증
연봉	3,300만원
고용형태	정규직
근무시간	08:00~17:00
기숙사제공	제공
복리후생	건강검진 인센티브제, 장기근속자 포상 외

기업 연혁 및 각종 수상 실적(특허기술 등)

일 자	주요내용	일 자	주요내용
2009.	2008 구미상공대상 [중소기업 기술부문 대상]	2018.	IATF 16949 획득 LG전자 [기술혁신상] 수상
2010.	LG전자 [품질우수상] 수상	2019.	DTR [최우수협력사상] 수상 (Die-Casting Part)
2012.	구미시 [이달의 기업] 수상	2020.	BOSCH 협력사의 날 [Zero Defect상] 수상 소재·부품·장비·전문기업 선정
2015.	글로벌 강소기업 선정 (한국산업단지공단)[산업통상자원부장관 표창]	2022.	경북 지역혁신 선도기업 선정 코스닥 상장(KOSDAQ No. 396300)
2016.	LG에너지솔루션 협력사 등록	2023.	현대캐피코 협력사의 날 [최우수협력사상] 수상
2017.	현대자동차 가공 SQ 획득 뿌리기술 전문기업 지정		



학교홈페이지



기업홈페이지

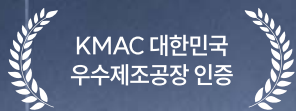

KMAC 대한민국
우수제조공장 인증

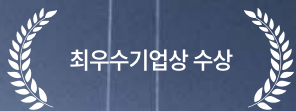

최우수기업상 수상

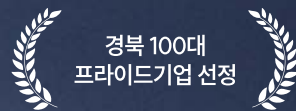

경북 100대
프라이드기업 선정

글로벌자동차부품 전문기업

(주)세원물산



매출액

1,711억 원

대졸초임

면접 후 협의

직원수

547명

기업소재지

경북 영천시

(주)세원물산

세원물산은 TRANSFER 1500TON, 1500TON PRESS 등 대규모 설비를 갖추고 있으며 최첨단 라인설비로 생산성 및 품질의 우수성을 확보하고 있습니다. 국내 최초의 TWB용접설비를 도입하여 가동중이며 관련기술을 축적하여 다양한 기술변화에 빠르게 적응하고 있습니다.



기업정보

기업명	(주)세원물산
대표자	이정기
설립일자	1985년 2월 1일
매출액(직전년도)	1,711억원
소재지	경북 영천시 도남공단길 53
종업원 수	547명
업종	제조
홈페이지	www.se-won.co.kr
주생산품목	FENDER APRON MBR FRONT SIDE DASH PANEL
대표전화	053-335-0551
기업부설연구소	미보유
병역특례지정	지정

취업정보

모집분야	생산기술 및 생산/품질 관리
직무내용	생산기술 및 생산/품질 관리
우대조건	관련자격증
연봉	면접후 협의
고용형태	정규직
근무시간	08:00~18:00
기숙사제공	제공
복리후생	4대 보험, 청년내일채움공제(선택지원) 주5일근무

기업 연혁 및 각종 수상 실적(특허기술 등)

일 자	주요내용	일 자	주요내용
1985. 2	(주)세원물산 설립	2011. 6	세원정공 히든 챔피언 기업 선정 (한국수출입은행)
1987. 12	세원 무역의 날 200만불 수출의 탑 수상 (무역협회)	2012. 4	세원테크 현대모비스 우수협력사 선정 (현대모비스)
1996. 2	세원정공 ISO9002 획득 (LRQA)	2013. 5	세원정공 노사화합상 수상 (대구시)
1996. 7	세원정공 증권거래소 주시 상장 (KOSPI)	2015. 2	세원테크 품질 5스타 인증(현대/기아자동차)
1999. 1	세원물산/세원정공 현대자동차 HQS 9002 1등급, 업체 선정	2015. 12	세원물산 경상북도 고용증진대상 최우수상 수상 (고용노동부)
2000. 1	세원테크 품질 최우수 협력업체 선정 (현대자동차)	2016. 7	세원 국내사 ISO14001, OHSAS18001 획득 (한국능률협회)
2002. 7	세원이앤아이 대한민국 우수 공장 선정 (한국능률협회)	2016. 9	우수자본재 개발유공사 산업포장 수훈 (한국기계산업진흥회)
2005. 6	세원테크 부품,소재 전문기업 선정 (산업통상자원부)	2016. 12	제53회 무역의 날 국무총리표창 수상 (한국무역협회)
2008. 1	세원아메리카 설립	2016. 12	삼하세원 품질 5스타 인증(현대/기아자동차)
2009. 6	세원정공 스타기업 선정 (대구시)	2017. 12	세원이앤아이 품질 5스타 인증(현대/기아자동차)



학교홈페이지



기업홈페이지



한국에너지대상
산자부장관 표창

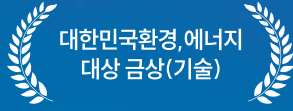

대한민국환경,에너지
대상 금상(기술)

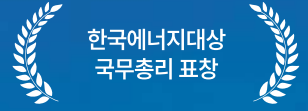

한국에너지대상
국무총리 표창

오늘을 넘어
내일을 생각합니다,
내일을 뛰어넘어
미래를 향합니다.

세한에너지



매출액

130 억원

대졸초임

면접 후 협의

직원수

18명

기업소재지

경북 경산시

세한에너지(주)

세한에너지(주)는 태양열 태양광등의 대체 에너지개발 전문기업으로서 2004년 창립 이후 급변하는 환경변화에 대응하며 연구개발 부서 확충 및 인재육성 국내 여러대학과의 산학협력체결, 해외 우수업체와의 기술제휴 및 협약체결등을 통해 다양한 정부지원사업에 참여하고 있으며 국내환경에 적합한 실용적인 설계와 시공을 목표로 하고 있습니다.



기업정보

기업명	세한에너지(주)
대표자	권영호
설립일자	2004년 11월 4일
매출액(직전년도)	130억원
소재지	경북 경산시 남산면 상대로 636
종업원 수	18명
업종	건설
홈페이지	www.sehansolar.co.kr
주생산품목	태양열 시스템, 기타
대표전화	053-381-2142
기업부설연구소	보유
병역특례지정	미지정

취업정보

모집분야	신재생에너지 설계 및 시공
직무내용	신재생에너지 설계 및 시공
우대조건	관련 자격증
연봉	면접후 협의
고용형태	정규직
근무시간	09:00~18:00
기숙사제공	미제공
복리후생	퇴직금, 4대 보험, 점심식사 제공

기업 연혁 및 각종 수상 실적(특허기술 등)

일 자	주요내용	일 자	주요내용
2006.6	독일/중국 파라디그마 기술제휴	2012.11	기업부설연구소 인증
2007.2	인하대학교 기술이전사업	2012.12	태양열을 이용한 난방/온수시스템의 특허, 디자인등록 14개
2007.12	태양열집열기 한국에너지공단 신재생설비 인증	2013.10	국토부 해수담수와 MD개발사업 참여기업 선정
2004.11	세한에너지(주)법인설립	2014.10	2014 한국에너지대상 산자부장관 표창
2008.10	신재생에너지 as 지정사 및 보급사업 전문기업 등록	2014.12	2014 대한민국환경.에너지대상 금상(기술)-에너지관리공단
2009.12	경북테크노파크 우수기업상	2015.7	경상북도 신성장기업 표창(경상북도)
2011.8	신재생에너지를 이용한 태양열건조기 개발 특허 (경상북도)	2018.7	경북스타기업 선정
2011.12	혁신벤처기업상(경북테크노파크)	2018.10	2018 한국에너지대상 국무총리 표창



학교홈페이지



기업홈페이지

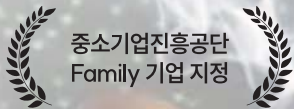

중소기업진흥공단
Family 기업 지정

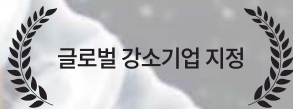

글로벌 강소기업 지정

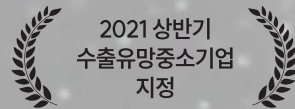

2021 상반기
수출유망중소기업
지정

한곳에서 하나로 한번에

(주)쓰리에이치



매출액

543 억원

대졸초임

면접 후 협의

직원수

187 명

기업소재지

대구시 동구

(주)쓰리에이치

3H는 인류의 건강과 행복을 추구하는 Global no1 기업을 비전으로 2014년 창업자인 정영재 회장의 창립이념에 따라 인간경영, 건강경영, 행복경영을 지향하며 전 세계인의 침대를 목표로 성장을 지속하고 있습니다. 3H는 2014년 창업 이후 연평균 154(CAGR)의 성장세를 보이고 있으며 지속 성장 중입니다.



기업정보

기업명	(주)쓰리에이치
대표자	정영재
설립일자	2014년 4월 29일
매출액(직전년도)	543억원
소재지	대구시 동구 울암로 140-10
종업원 수	187명
업종	제조
홈페이지	www.3hk.co.kr
주생산품목	의료 마사지용 기기(지압침대, 지압카우치, 지압소파)
대표전화	053-242-3273
기업부설연구소	보유
병역특례지정	미지정

취업정보

모집분야	생산기술 및 생산/품질 관리
직무내용	생산기술 및 생산/품질 관리
우대조건	관련 자격증
연봉	면접후 협의
고용형태	정규직
근무시간	08:30~17:30
기숙사제공	제공
복리후생	퇴직금, 4대 보험, 생일선물/파티 점심식사 제공

기업 연혁 및 각종 수상 실적(특허기술 등)

일 자	주요내용	일 자	주요내용
2014.4	주식회사 쓰리에이치 법인설립	2020.5	대구광역시와 의료R&D특구 유치기업 협약
2014.9	벤처기업 등록	2020.7	제2공장 착공
2014.10	인도네시아 수출 시작	2020.11	조달청 우수제품 지정
2015.6	인도 수출 시작	2021.3	디자인특화기업 지정
2015.7	연구개발전담부서 인정	2021.5	글로벌 강소기업 지정
2016.9	정부조달 우수제품 지정	2021.7	2021 상반기 수출유망중소기업 지정
2016.10	중국 수출 시작(3H China medical Co.,Ltd.)	2021.11	(주)쓰리에이치 제2공장 준공
2017.1	미국 동부,서부 총판 수출	2022.1	미국태권도협회(ATA)와 업무협약
2017.4	주식회사 쓰리에이치 신축공장 준공	2022.3	한국기계연구원과 KIMM-Family 기업 협약
2018.1	중소기업진흥공단 Family 기업 지정	2022.4	경북대학교병원 파킨슨 임상승인



학교홈페이지



기업홈페이지

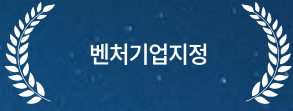

벤처기업지정

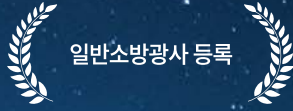

일반소방광사 등록

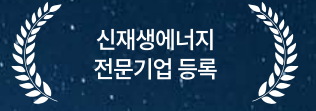

신재생에너지
전문기업 등록

산업자동화를 위한 성공적인 파트너로 에스제이에스일렉트릭이 함께 합니다.



● 매출액

139 억원

● 대졸초임

면접 후 협의

● 직원수

25 명

● 기업소재지

대구시 북구

(주)에스제이에스일렉트릭

전기공사, 설계, 설비, 시스템 자동화로 최적화된 솔루션을 제공하며, 정직한 기술력으로 이윤을 줄이고 품질과 안전을 최우선으로 생각합니다.



기업정보

기업명	(주)에스제이에스일렉트릭
대표자	김현돈
설립일자	2008년 10월 6일
매출액(직전년도)	139억원
소재지	대구 북구 노원로25길 51-6 (노원동3가)
종업원 수	25명
업종	제조
홈페이지	www.sjse.co.kr
주생산품목	전기공사
대표전화	053-354-0040
기업부설연구소	미보유
병역특례지정	지정

취업정보

모집분야	전기공사, 통신공사, 소방공사 및 설계
직무내용	전기공사, 통신공사, 소방공사 및 설계
우대조건	관련 자격증
연봉	면접후 협의
고용형태	정규직
근무시간	08:00~18:00
기숙사제공	미제공
복리후생	퇴직금, 국민연금, 의료보험, 산재보험, 고용보험

기업 연혁 및 각종 수상 실적(특허기술 등)

일 자	주요내용	일 자	주요내용
1994. 8	선진전기 창업(자본금200,000,000)	2008. 8	신재생에너지 전문기업 등록
1997. 8	대구광역시 북구 침산동783번지 확장이전	2008. 10	(주)에스제이에스일렉트릭 확장 이전 및 법인전환
2001. 7	선진전기 공사업등록(대구-00495)	2008. 11	컴퓨터 프로그램 보호위원회 HMI프로그램 등록
2001. 7	한국전기공사협회 가입	2010. 5	(주)에스제이에스일렉트릭 확장이전
2001. 7	전기공사업등록증	2011. 1	전기공사 시공능력 (2011년 8,637,284,000)
2001. 12	계명문화대학 환경공학과와 산학협동 협약서 체결	2011. 9	일반소방광사 등록
2003. 4	대구광역시 북구 침산동 750-11번지 확장이전	2011. 9	소방시공능력평가(2011년 162,500,000)
2003. 5	전기공제조합가입	2013. 4	소프트웨어사업자 신고확인서
2007. 5	벤처기업지정	2014. 3	소기업확인서 갱신
2008. 2	제조 직접생산 조달등록 및 전기공사 당좌400좌 보유	2015. 8	정보통신공사업등록



학교홈페이지



기업홈페이지

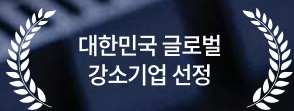

대한민국 글로벌
강소기업 선정

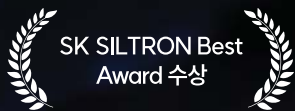

SK SILTRON Best
Award 수상



SSMC Supplier
Award 수상

고객의 이익을 먼저 생각하는 에이스나노켐

반도체용 연마제



매출액

271 억원

대졸초임

면접 후 협의

직원수

65명

기업소재지

경북 영천시

(주)에이스나노켄

(주)에이스나노켄은 국내 유일의 반도체용 콜로이드 실리카 상용화에 성공한 나노 소재 전문 회사입니다. 지속적인 성장을 토대로 독자적 입자기술 개발로 다양한 응용분야에 적용하여 기술력과 품질을 인정받아 국내 및 싱가포르, 미국, 일본, 중국 등 해외 시장에서 우수한 공급업체로 선정 되었으며 뛰어난 제품 성능과 우수한 가격경쟁력을 바탕으로 지속적인 연구개발에 매진하여 강소기업으로 성장하고 있습니다.



기업정보

기업명	(주)에이스나노켄
대표자	이종훈
설립일자	2010년 5월 24일
매출액(직전년도)	271억원
소재지	경북 영천시 금호읍 영천산단로 217
종업원 수	65명
업종	제조
홈페이지	www.acenanochem.com
주생산품목	반도체 연마제인 CMP 슬러리, Wafer 슬러리
대표전화	054-334-6240
기업부설연구소	보유
병역특례지정	지정

취업정보

모집분야	생산기술 및 생산/품질 관리
직무내용	생산기술 및 생산/품질 관리
우대조건	관련자격증
연봉	면접 후 협의
고용형태	정규직
근무시간	08:30 ~ 17:30
기숙사제공	제공
복리후생	각종 경조사 지원, 단체 상해보험, 본인학자금 외

기업 연혁 및 각종 수상 실적(특허기술 등)

일 자	주요내용	일 자	주요내용
2013.9	기술혁신형 중소기업 INNO-BIZ 인증	2020.6	대한민국 글로벌 강소기업 선정
2013.11	ISO14001 인증	2020.7	경상북도 프라이드(PRIDE)기업 선정
2014.12	수출유망중소기업지정 (중소기업청장)	2020.12	제57회 무역의 날 500만불 수출탑 수상
2015.5	영천 2공장 원재료 생산공장 준공	2020.12	SK SILTRON Best Award 수상(2년 연속)
2015.11	실리카졸 제조방법 특허 등록	2021.4	대구 서구 행복두끼 프로젝트 업무 협약 체결
2015.12	기업투자유치 특별상 수상 (경상북도)	2021.4	대구 교육 협력 우수기업 선정
2016.8	위험성평가 인증 기업	2021.6	투자 MOU 협약 체결 Ecolab(미국)&대구경북경제자유구역청&영천시청
2019.3	우수 이노비즈 기업 선정	2021.9	경영혁신형 중소기업(Main-biz)선정
2019.4	SK hynix 기술혁신기업 선정	2021.11	SK hynix 반도체 CMP Slurry 공급용 영천공장 추가 생산라인 준공 완료
2019.6	SSMC Supplier Award 수상	2021.11	대구 달서구,행복두끼 프로젝트 업무 협약 체결
2019.7	경상북도 스타기업 선정	2021.11	SK hynix 반도체 CMP Slurry 공급용 영천2nd Plant 추가 생산라인 준공 완료
2019.10	산업통상자원부 소재부품 전문기업 인증	2021.12	한국정밀공학회 정밀기술상 수상
2019.11	SK SILTRON Best Award 수상	2022.3	납세자의 날 모범납세자 대통령 표창 수상



학교홈페이지

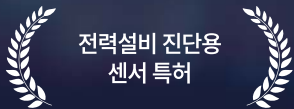

전력설비 진단용
센서 특허

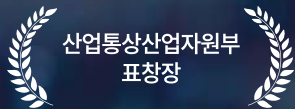

산업통상산업자원부
표창장

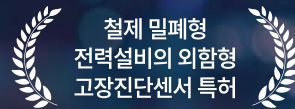

철제 밀폐형
전력설비의 외함형
고장진단센서 특허

우보엔지니어링

전기설계 전기공사감리 소방설계업체

●
매출액

30억 원

●
대졸초임

면접 후 협의

●
직원수

25명

●
기업소재지

대구 남구

(주)우보엔지니어링

전기설계, 전기공사감리, 소방설계업체로서 전기 설비관련 (수·변전설비·건축전기설비·IB SYSTEM·기타 플랜트설비) 와 소방설비 및 정보통신, 관제설비(구내통신설비, LAN설비, CCTV설비, 방송설비, 전력 및 조명제어 System 등)의 전기, 소방 설계 및 전기 공사 감리를 귀사와 함께 할 수 있기를 기원합니다.



기업정보

기업명	(주)우보엔지니어링
대표자	임창호
설립일자	1998년 3월 13일
매출액(직전년도)	30억원
소재지	대구 남구 대봉로 162 (이천동)
종업원 수	25명
업종	건물 및 토목 엔지니어링 서비스업
홈페이지	-
주생산품목	전기 설계 및 감리
대표전화	053-474-3411
기업부설연구소	보유
병역특례지정	미지정

취업정보

모집분야	전기설계감리
직무내용	전기설계감리
우대조건	관련자격증
연봉	면접후 협의
고용형태	정규직
근무시간	09:00~18:00
기숙사제공	제공
복리후생	4대 보험

기업 연혁 및 각종 수상 실적(특허기술 등)

일 자	주요내용	일 자	주요내용
1998. 5	(주)우보엔지니어링 설립	2008. 12	전력 기술 관리법에 의한 설계감리업 등록
1998. 6	전문 전기 설계업(1종) 등록, 전문 전기 감리업 등록	2011. 4	일반 소방시설 설계업 (기계분야) 반납
1998. 7	2급 소방시설 설계업 (전기분야) 등록	2011. 10	한국엔지니어링 진흥협회 신고증 변경
1999. 2	전력 기술 관리법에 의한 종합 전기 감리업 등록	2012. 5	일반 소방시설 설계업 (기계분야) 등록
2003. 6	2한국엔지니어링 진흥협회 발송·배전, 정보·통신 분야 등록	2014. 4	가공용 가스 절연 부하 개폐기의 절연진단센서 특허
2004. 4	전력 기술 관리법에 의한 종합 전기 감리업 등록	2014. 7	전력설비 진단용 센서 특허
2004. 7	GEF 녹색에너지 설계 운동본부 가입	2014. 10	산업통상산업자원부 표창장
2005. 11	일반 소방시설 설계업 (전기·기계분야) 등록	2015. 7	철제 밀폐형 전력설비의 외함형 고장진단센서 특허
2008. 12	대구광역시 남구 이천동 297-1번지 (소재지 변경)		



학교홈페이지



기업홈페이지

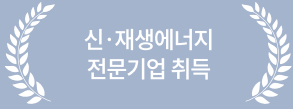

신·재생에너지
전문기업 취득

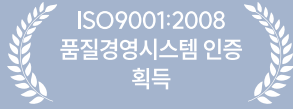

ISO9001:2008
품질경영시스템 인증
획득

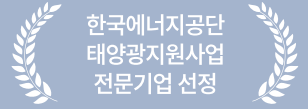

한국에너지공단
태양광지원사업
전문기업 선정

ELECTRICAL TECHNOLOGY LEADER

고객만족과 안전한 전기사용

정원전설



매출액

214억 원

대졸초임

회사내규

직원수

37명

기업소재지

대구시 중구



정원전설(주)

저희 정원전설은 “고객 만족과 안전한 전기사용”을 목적으로 1995년 설립하였으며, 가정과 산업현장에 없어서는 안될 전력 에너지를 편리하고 안전하게 사용하기 위하여, 다년간 축적된 경험과 기술력을 바탕으로 완벽한 전기시공을 지향하는 전기 공사업체입니다. 정원전설은 전기분야에 축적된 경험과 높은 기술력을 보유한 기술진으로 구성되어 있으며, 공장, 빌딩, 학교 등 모든 건축물의 전기, 소방, 통신공 사에 필요한 공사면허를 보유하고 있습니다. 특히 산업 플랜트 분야의 수, 변전설비, 등력설비, 자동제어 및 계장설비 공사에 전문 시공기술과 각종 장비를 보유하고 있으며, 많은 경험과 실적을 가지고 있습니다. 앞으로 정원전설은 21세기 선두주자로의 발돋움 위하여 전 임직원이 하나되어 철저한 안전관리와 품질관리, 완벽시공과 능력배양으로 최고의 경쟁력을 확보하여 “고객만족과 안전한 전기사용”을 위하여 최선의 노력을 다 할 것을 약속 드립니다.



기업정보

기업명	정원전설(주)
대표자	정안식
설립일자	1995년 4월 6일
매출액(직전년도)	214억
소재지	대구 중구 동덕로40길 58
종업원 수	37명
업종	일반전기 공사업
홈페이지	www.jungwoneel.co.kr
주생산품목	전기설비·시공
대표전화	053-428-1122
기업부설연구소	미보유
병역특례지정	미지정

취업정보

모집분야	전기공사, 통신공사, 소방공사 및 설계
직무내용	전기공사, 통신공사, 소방공사 및 설계
우대조건	관련자격증
연봉	회사내규에 따름
고용형태	정규직
근무시간	08:00~18:00
기숙사제공	미제공
복리후생	4대 보험

기업 연혁 및 각종 수상 실적(특허기술 등)

일 자	주요내용	일 자	주요내용
1995.04	정원전설(주)설립 -전기공사업	2008.09	ISO9001:2008 품질경영시스템 인증 획득
2002.01	전문소방시설공사업 면허 취득	2009.01	정보통신공사업 면허 취득
2004.04	한국 자동제어 협동조합회원 등록	2017.05	한국에너지공단 태양광 대역사업 전문기업 선정 (주)태용이엔에스 컨소시엄
2004.12	한국전력공사 무정전시공업 취득	2018.01	한국에너지공단 태양광지원사업 전문기업 선정
2007.04	신·재생에너지전문기업 취득	2019.04	한국에너지공단 공공기관 태양광사업 전문기업 선정 (주)일광종합기술단 컨소시엄



학교홈페이지



기업홈페이지

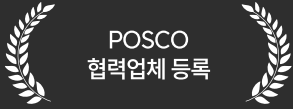

POSCO
협력업체 등록

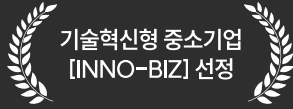

기술혁신형 중소기업
[INNO-BIZ] 선정

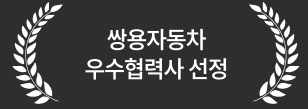

쌍용자동차
우수협력사 선정

무결점 생산 시스템을 구축 고객에게 최상의 가치를 지닌 제품 제공

(주)제다하네스



매출액

654억 원

대졸초임

면접 후 협의

직원수

537명

기업소재지

경북 경산시

(주)제다하네스

(주)제다하네스 자동차부품 제조 전문 기업으로 와이어링 하네스를 생산하고 있습니다. (주)제다 법인을 설립하여 1999년부터 하네스 사업을 시작하였으며 2014년 법인 분할로 (주)제다하네스를 설립하여 쌍용자동차, 대우버스, 현대두산인프시코어 협력 업체 등록되어 부품을 공급하고 있습니다.



기업정보

기업명	(주)제다하네스
대표자	박상근
설립일자	2014년 12월 1일
매출액(직전년도)	654억원
소재지	경북 경산시 자인면 자인로 57
종업원 수	537명
업종	제조
홈페이지	www.zda.co.kr
주생산품목	자동차 하네스
대표전화	053-857-0955
기업부설연구소	보유
병역특례지정	지정

취업정보

모집분야	생산기술 및 생산/품질관리
직무내용	생산기술 및 생산/품질관리
우대조건	관련자격증
연봉	면접후 협의
고용형태	정규직
근무시간	08:50 ~ 17:50
기숙사제공	제공
복리후생	4대 보험, 청년내일채움공제(선택지원) 주5일근무

기업 연혁 및 각종 수상 실적(특허기술 등)

일 자	주요내용	일 자	주요내용
1989.	동방특수인쇄 설립	2009.	ZDA HARNESS 사업부 SYMC 1차 협력업체 등록
1990.	POSCO 협력업체 등록 [특수인쇄]	2012.	ZDA HARNESS 사업부 SYMC 1차 협력업체 등록, TYCO 우수 협력사 선정
1995.	TYCO ELECTRONICS 협력업체 등록 / T&C 사업부 시작	2013.	2012년 쌍용자동차 우수협력사 선정, KM&I 협력업체 등록, 신보 스타기업 선정 [신용보증기금]
1999.	ZDA HARNESS 사업부 시작	2014.	ZDA HARNESS 사업부 두산 인프라코어 협력업체 등록, (주)제다 -> (주)제다하네스 법인 분할, ZDA HARNESS 사업부 대한 칼소닉 1차 협력업체 등록
2001.	법인전환	2015.	MOLDING 사업부 SQ 인증
2006.	ISO90012000인증 [TUV] - T&C 사업부	2020.	ZDA HARNESS 사업부 SQ인증
2007.	기술혁신형 중소기업 [INNO-BIZ] 선정		

Encoder detection signal



학교홈페이지



기업홈페이지

진양산업을 (주)진양
오일씰로 법인전환

자본금 증자

기술혁신형
중소기업(Inno-Biz)
지정

품질제일주의로 한국을 넘어 글로벌 NO.1

(주)진양오일씰

Encoder Seal

Encoder seals for the hub bearing are mounted on the wheel bearing.
Preventing grease from escaping ▶ Protects the bearing
Sending magnetic signals ▶ Applied to ABS

Damper Seal

Sealing oil and adjusting damp force ▶ Tuning ride comfort.

매출액

1,002억 원

매출초입

회사 내규

직원수

219명

기업소재지

대구 달성군

pressure ▶ DCT clutch to transmi
Gear chan

(주)진양오일씰

품질 제일주의로 신뢰를 실현하는 기업 기술 중심주의로 미래를 준비하는 기업 글로벌 네트워크로 고객의 소리를 듣고 이를 실천하는 기업 (주)진 양은 1991년 창사 이래 Sealing분야의 선두기업이 되고자 하는 열정으로 변화하는 시장요구와 고객의 소리에 귀 기울이며, 기술과 품질로서 고객에게 보다 나은 가치를 제공하고자 최선의 노력을 다하고 있습니다.

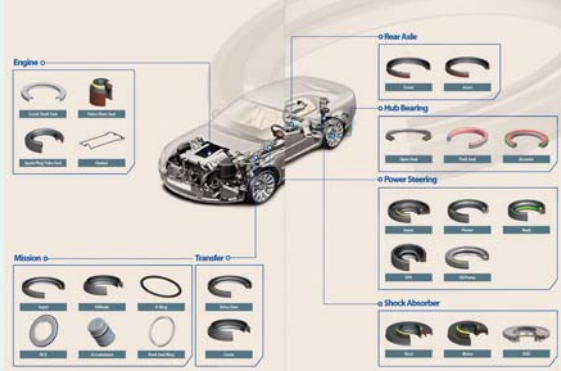

기업정보

기업명	(주)진양오일씰
대표자	이명수
설립일자	2000년 11월 24일
매출액(직전년도)	1,002억원
소재지	대구 달성군 다사읍 세천로7길 17-24
종업원 수	219명
업 종	산업용 그 외 비경화 고무제품 제조업
홈페이지	www.jy-oilseal.com
주생산품목	오일 SEAL(고무제품), 오링 등
대표전화	053-585-9834
기업부설연구소	보유
병역특례지정	미지정

취업정보

모집분야	생산관리/제조기술/생산기술
직무내용	생산관리, 제조기술, 생산기술
우대조건	OA능력 우수자
연 봉	회사 내규에 따름
고용형태	정규직
근무시간	월-금 08:00 ~ 18:00, 수 08:00 ~ 17:00
기숙사제공	제공
복리후생	건강검진, 각종 경조사 지원 외

기업 연혁 및 각종 수상 실적(특허기술 등)

일 자	주요내용	일 자	주요내용
1991.5	자동차부품 제조업 등을 목적으로 대구 북구에서 진양산업으로 개업	2012.3	대구광역시 달성군 다사읍 세천리 성서5차첨단산업단지 소재에 지점 설치
2000.11	진양산업을 (주)진양 오일씰로 법인전환	2013.10	자본금 증자
2003.4	본점을 대구광역시 달서구 성서공단북로69길 53(갈산동)소재로 이전	2020.12	본점이전 (대구 달성군 다사읍)
2009.12	달서구 성서공단로 194-18(월암동)소재 지점 설치	2023.5	기술혁신형 중소기업(Inno-Biz)지정



학교홈페이지

전기설계업 등록

전기감리업 등록

정보통신설계업 등록

청이엔지

통신·소방 설계 및 감리 전문

통신·소방 설계 및 감리 전문

통신·소방 설계 및 감리 전문

통신·소방 설계 및 감리 전문

통신·소방 설계 및 감리 전문

통신·소방 설계 및 감리 전문

통신·소방 설계 및 감리 전문

매출액

10억원

대졸초임

2,400만원

직원수

8명

기업소재지

대구 중구



(주)청이엔지

저희 회사는 기술과 성실을 바탕으로 전기·정보통신·소방 설계 및 감리를 사업 영역으로 하여 고객에 최대한 기술과 서비스를 제공하여 부여된 책임을 완수하고자 합니다.



기업정보

기업명	(주)청이엔지
대표자	류기해
설립일자	2017년 12월 7일
매출액(직전년도)	10억
소재지	대구 중구 국제보상로 726, 6층
종업원 수	8명
업종	기타 엔지니어링 서비스업
홈페이지	-
주생산품목	엔지니어링
대표전화	053-254-1720
기업부설연구소	미보유
지역특례지정	미지정

취업정보

모집분야	전기, 통신, 소방 설계 및 감리
직무내용	전기, 통신, 소방 설계 및 감리
우대조건	관련자격증
연봉	2,400만원
고용형태	정규직
근무시간	09:00~18:00
기숙사제공	미제공
복리후생	국민연금, 건강보험, 고용보험, 산재보험

기업 연혁 및 각종 수상 실적(특허기술 등)

일 자	주요내용	일 자	주요내용
2004. 3	청ENG 설립	2018. 1	법인 전환(주식회사 청이엔지)
2004. 4	전기설계업 등록	2019. 5	전기감리업 등록
2007. 2	소방설계업 등록	2020. 2	정보통신설계업 등록



학교홈페이지



기업홈페이지

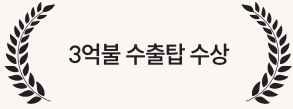

3억불 수출탑 수상

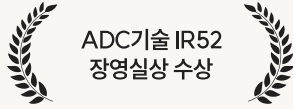

ADC기술 IR52
장영실상 수상



세계 최초 5G
Handset 적용

Technology Innovation

Global Leadership

Social Responsibility

KH VATEC®

첨단 부품소재 산업을 대표하는
글로벌 ICT 부품 전문기업



● 매출액
238억 원

● 매출초입
면접 후 협의

● 직원수
107명

● 기업소재지
경북 구미



(주)케이에이치바텍

KH바텍은 1992년 창사 이래 끊임없는 신사업 발굴과 기술 개발 및 고객밀착경영을 위한 해외 생산시설 확충 등 다양한 경영혁신을 통해 글로벌 ICT 부품기업 중의 하나로 자리매김하고 있습니다. 앞으로도 빠르게 변화하는 시장의 요구에 맞춰 LAS310 비전을 가지고 고객에게 창조적인 가치를 제공하며, 고객과 주주, 임직원으로부터 신뢰받는 기업이 되기 위해 최선을 다하겠습니다. 동시에 ESG경영을 실천하여 글로벌 ICT 및 EV 부품소재 산업을 선도하는 모범기업이 되어 한국인과 세계인으로서의 사회적 책임과 역할을 다 할 것을 약속드립니다.



기업정보

기업명	(주)케이에이치바텍
대표자	남광희
설립일자	1992년 11월 23일
매출액(직전년도)	238억
소재지	경북 구미시 1공단로10길 53-12
종업원 수	107명
업종	기타 무선 통신장비 제조업
홈페이지	www.khvatec.com
주생산품목	FPCB, 기타, 알루미늄 캐스팅, 조립모듈
대표전화	054-480-8606
기업부설연구소	미보유
병역특례지정	미지정

취업정보

모집분야	생산기술 및 생산/품질 관리
직무내용	생산기술 및 생산/품질 관리
우대조건	관련 자격증
연봉	면접후 협의
고용형태	정규직
근무시간	면접후 협의
기숙사제공	미제공
복리후생	각종 경조사 지원, 퇴직연금, 4대 보험 외

기업 연혁 및 각종 수상 실적(특허기술 등)

일 자	주요내용	일 자	주요내용
1992.	(주)금호 설립	2011.	World Class 300 기업 선정(지식경제부)
1997.	ICT 부품 산업 진입	2013.	산업통상자원부 주관 한국 생산성 대회 은탑산업훈장 수훈
2000.	세계 최초 아연 박막 EMI Shield 양산 적용	2014.	수출입은행 주관 한국형 히든챔피언 인증
2001.	(주)KH바텍 으로 회사명 변경, 기업부설 연구소 설립	2015.	2020년 KH그룹 비전 및 전략수립, 구미 제3공장 신설
2002.	KOSDAQ 시장 등록, 구미 본사, 제1공장 신설 이전	2016.	ADC 기술력 확보, TS16949 적합성 인증
2002.	Asiamoney 올해 최고의 상장 기업 선정	2017.	ADC기술 IR52 장영실상 수상, IDC기술 세계최초 개발 성공
2003.	구미 제2공장 신설, 정통부 우수기업상 수상, TL9000(I-SO9001) 취득	2018.	베트남(하노이) 생산법인 설립, 베트남(박닌)법인 설립.
2004.	알루미늄 다이캐스팅 사업 추가, 조립모듈 사업 개시	2019.	인도(그레이트노이다) 법인 설립, Foldable Hinge 독점 공급
2009.	금융감독원 최우수 투명경영상 수상	2020.	전기자동차 부품사업 진출, 세계 최초 5G Handset 적용
2010	3억불 수출탑 수상	2022.	ESG 경영 개시, 베트남(타이응웬) 법인 설립



학교홈페이지



기업홈페이지

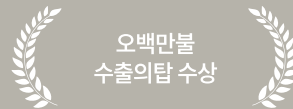
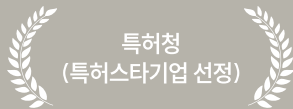
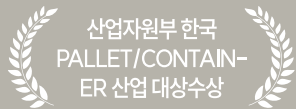

코리아코프

“**믿음의 경영**”으로 **고객과의 약속**이자
우리회사의 경영철학입니다.



매출액

298 억원

대졸초임

면접 후 협의

직원수

50명

기업소재지

경북 칠곡군

(주)코리아코프

(주)코리아코프는 물류기기 및 자동차 부품을 생산하는 독자적인 기술력과 경험으로 고객을 먼저 생각하고 차별화된 기업가치를 실현하기 위해 끊임없이 노력하는 글로벌 기업입니다. 제조기업의 가치는 그 기업만의 기술력으로 평가받습니다. 그리고 기술력은 사람으로부터 나옵니다. 당사의 조직은 미래를 선도하는 기업으로 디지털 산업사회에 꺼지지 않는 등불이 되도록 항상 고객님을 위해 노력할 것입니다. 세계무대에서 인정받는 히든챔피언이 되기 위해 “기술최우선주의”를 기업운영의 최고의 가치로 여기며 끊임 없는 도전정신을 바탕으로 한 차원 더 높은 기술 수준을 고객 여러분께 제공해 드리겠습니다.



기업정보

기업명	(주)코리아코프
대표자	황철
설립일자	1998년 6월16일
매출액(직전년도)	298억
소재지	경북 칠곡군 왜관읍 2산업단지길 40
종업원 수	50명
업종	그 외 기타 달리 분류되지 않은 운송장비 제조업
홈페이지	www.koreacop.co.kr
주생산품목	자동차부품, 물류기기
대표전화	053-591-0815
기업부설연구소	보유
병역특례지정	지정

취업정보

모집분야	생산기술 및 생산/품질 관리
직무내용	생산기술 및 생산/품질 관리
우대조건	관련 자격증
연봉	면접후 협의
고용형태	정규직
근무시간	08:30~17:30
기숙사제공	제공
복리후생	국민연금, 건강보험, 고용보험, 산재보험

기업 연혁 및 각종 수상 실적(특허기술 등)

일 자	주요내용	일 자	주요내용
1830.	경상북도 선산 황봉국유이 창업	2000.	기업부설 KC연구소 설립 (과학기술부 정부 등록)
1977.	고려산업사 창업 - 가업계승 자동차부품 제조	2000.	환상 PALLET 국제특허취득 (일본국 특허청)
1978.	일본/영국/호주 등지에 자동차 부품 수출 개시	2001.	QS-9000 품질 인증취득 (미국TRCA)정부선정 INNO-BIZ선정
1991.	물류PART 설립 생산 가동, 물류기기 제조사업 시세 확장	2002.	한국 합작 법인 Korea Yamahashi공업(주) 설립
1996.	중국 청도시 현지합작법인 「성오차량부품유한공사」 설립	2002.	Mini Concrete Mixer 개발 및 수출/ISO-14001 인증취득 (호주NCS사)
1998.	(주)코리아코프(Korea Corp Co., Ltd)설립	2003.	산업자원부「부품소재전문기업」지정중소기업청「수출유망중소기업」지정
1998.	독일 TÜV사 ISO9001 인증획득, 환상 PALLET 개발, 생산 판매개시	2007.	산업자원부 한국 PALLET/CONTAINER 산업 대상수상
1999.	환상 PALLET EM-Mark취득(산업자원부 인증)	2008.	친환경 STEEL PALLET 「명품 KoCo pallet」 출시
1999.	벤처기업 등록인가 (중소기업청)무소음대차개발, 생산 판매개시	2009.	특허청(특허스타기업 선정)
2000.	제2차 신상품 발표회 개최 (영남대학교 국제관)	2012.	제49회 무역의날(오백만불 수출의탑 수상)



학교홈페이지



기업홈페이지

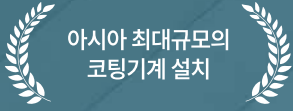

아시아 최대규모의
코팅기계 설치

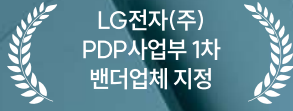

LG전자(주)
PDP사업부 1차
밴더업체 지정

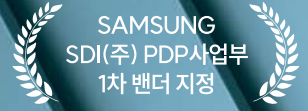

SAMSUNG
SDI(주) PDP사업부
1차 밴더 지정

25년 이상의 실리콘 합성 노하우를 보유하고 있는
실리콘 전문 업체 코모텍

코모텍은 끝없이 성장하고 있습니다.



●
매출액

47 억원

●
대졸초임

면접 후 협의

●
직원수

48명

●
기업소재지

경북 칠곡군

(주)코모텍

코모텍은 자동차, 디스플레이, 각종 산업용 방열패드를 생산하는 제조회사입니다. 아시아 최대 규모의 코팅 기계를 보유하고 있는 안정적인 생산과 높은 기술력으로 방열패드 제조업에 경쟁력이 있는 업체이며, 삼성전자, 삼성반도체, LG화학 등의 다수 거래처를 보유하고 있으며, 19년도 3월에는 벤처기업으로 선정된 업체입니다.

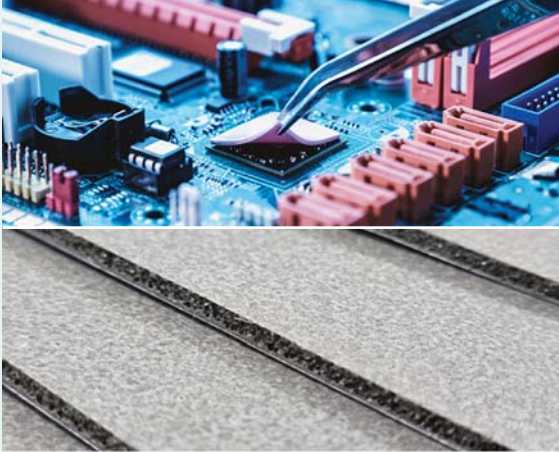

기업정보

기업명	(주)코모텍
대표자	윤재만
설립일자	2017.12.12
매출액(직전년도)	47억
소재지	경북 칠곡군 왜관읍 공단로4길 17-26
종업원 수	48명
업종	합성수지 및 기타 플라스틱 물질 제조업
홈페이지	www.komotech.co.kr
주생산품목	실리콘 테이프
대표전화	054-973-6446
기업부설연구소	보유
병역특례지정	미지정

취업정보

모집분야	생산기술 및 생산/품질관리
직무내용	생산기술 및 생산/품질관리
우대조건	관련 자격증
연봉	면접 후 협의
고용형태	정규직
근무시간	08:30~17:30
기숙사제공	미제공
복리후생	국민연금, 건강보험, 고용보험, 산재보험

기업 연혁 및 각종 수상 실적(특허기술 등)

일 자	주요내용	일 자	주요내용
2004. 04	KONETECH 주식회사 설립(경북칠곡 왜관공장)	2018. 05	기업부설 연구소 설립
2004. 04	아시아 최대규모의 코팅기계 설치	2019. 03	벤처기업 선정
2004. 11	LG전자(주)PDP사업부 1차 벤더업체 지정	2019. 11	삼성전자 갤럭시 S10 초박막 방열패드 개발 및 납품
2005. 11	SAMSUNG SDI(주) PDP사업부 1차 벤더 지정	2020. 02	삼성 반도체 SSD 신규 모델 진행 검토 시작
2008. 03	방열시트 및 그 제조방법 / 방열시트 및 PDP 패널 특허 등록	2020. 09	LG화학(LG엔솔) - EV BIKE 신규 모델(KR-모터스 및 혼다바이크향 개발)
2008. 06	삼성전자 VD, 네트워크 사업부 방열패드 공급	2021. 01	삼성 SDI SCM 가입
2011. 01	휴맥스 SET TOP BOX용 방열패드 독점 공급	2021. 01	LG엔솔 - EV BIKE 신규 모델 납품 (KR-모터스, 혼다바이크)
2014. 03	삼성테크윈(현. 한화테크윈) 방열패드 독점 공급	2021. 01	삼성 반도체 SSD 신규 모델 공급
2017. 12	신규 (주)코모텍 설립	2022. 01	코팅 설비 증설 2,3,4 LINE
2018. 05	UL 인증 획득		



학교홈페이지



기업홈페이지

ISO 인증획득

중소기업중앙회 표창

대구시장상 표창

코텍 중심에는 인간존중이 있습니다.



● 매출액

50억 원

● 대졸초임

면접 후 협의

● 직원수

16명

● 기업소재지

경북 고령

(주)코텍

“에너지 절감”과 “친환경”이 금세기의 최대 이슈가 되었습니다. 본사는 고효율 모터를 원하는 고객의 요구에 맞추어 서보모터용 분할 코어를 개발하였고, 국내 유일하게 0.15mm 뿐만 아니라 0.1mm 두께의 초박판 대형 코어를 생산하는데 성공하였습니다. 또한 대형 가공기를 제작하고 있으며, 이를 시리즈로 하여 판매하고 있습니다. 이런 뛰어난 기술력으로 벤처, 이노비즈 기업으로 선정되는 쾌거를 이루면서 발전하고 있습니다.

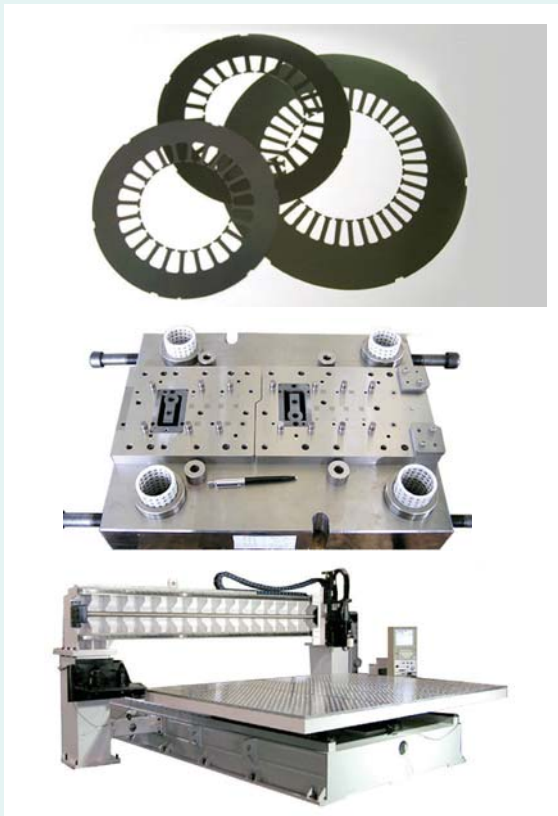

기업정보

기업명	(주)코텍
대표자	이기영
설립일자	2004년 2월 26일
매출액(직전년도)	50억
소재지	경북 고령군 다산면 다산산단3길 38
종업원 수	16명
업종	기타 전기 변환장치 제조업
홈페이지	www.icotec.co.kr
주생산품목	모타 코어
대표전화	054-954-7741
기업부설연구소	미보유
병역특례지정	미지정

취업정보

모집분야	생산기술 및 생산/품질 관리
직무내용	생산기술 및 생산/품질 관리
우대조건	관련 자격증
연봉	면접후 협의
고용형태	정규직
근무시간	08:00 ~ 17:00
기숙사제공	제공
복리후생	퇴직연금, 4대 보험

기업 연혁 및 각종 수상 실적(특허기술 등)

일 자	주요내용	일 자	주요내용
2000. 01	회사설립	2006. 09	이노비즈 인증
2002. 03	산학연 컨소시엄 협약 - 영남이공대학(고속엔씨피더 개발)	2006. 10	모범중소기업 표창
2003. 04	실용신안 인증 (프레스용 고속 엔씨 피더)	2006. 12	부품소재전문기업 선정
2004. 01	법인전환	2006. 12	자본금 증자 (500백만원)
2004. 06	특허 출원 (초박판 모터코어의 적용방법)	2008. 02	중소기업중앙회 표창
2005. 01	ISO 인증획득	2008. 05	자본금 증자 (600백만원)
2006. 06	특허 인증 (초박판 모터코어의 적용방법)	2011. 02	대구시장상 표창
2006. 08	벤처기업 인증	2012. 11	다산2차산업단지 이전



학교홈페이지

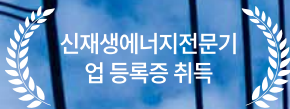

신재생에너지전문기
업 등록증 취득

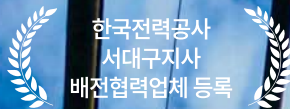

한국전력공사
서대구지사
배전협력업체 등록

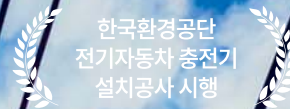

한국환경공단
전기자동차 충전기
설치공사 시행

전기공사

정보통신공사

소방시설공사

태성전력

매출액

109억 원

대졸초임

회사내규

직원수

17명

기업소재지

대구 서구

(주)태성전력

사업분야는 전기공사업, 정보통신공사업, 태양광발전사업, 소방공사업, 전기재료, 임대, 부동산매매입니다.

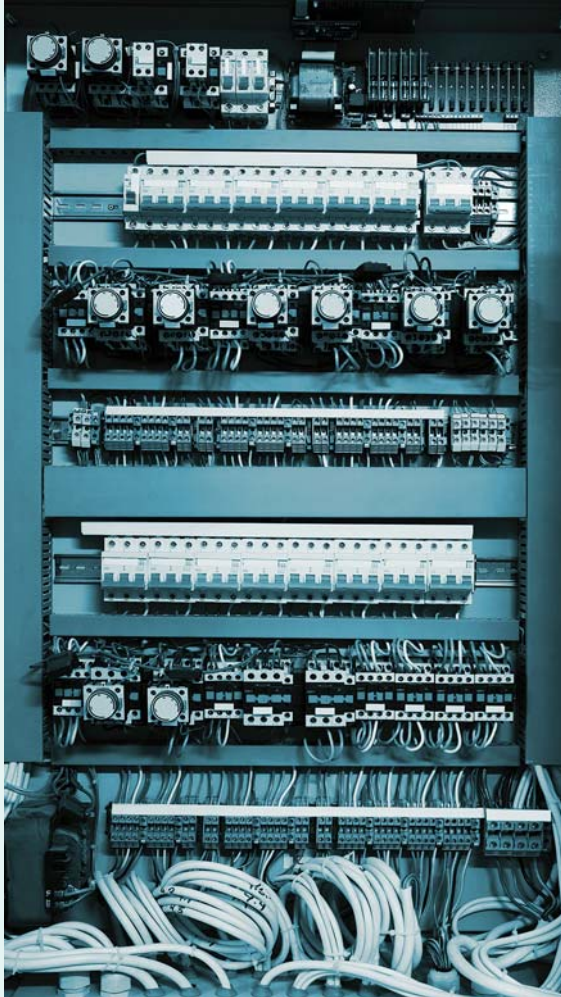

기업정보

기업명	(주)태성전력
대표자	유선종
설립일자	2006년 10월 19일
매출액(직전년도)	109억
소재지	대구 서구 국제보상로3길 23
종업원 수	17명
업종	일반전기 공사업
홈페이지	-
주생산품목	전기공사, 소방시설공사, 정보통신공사
대표전화	053-565-8477
기업부설연구소	미보유
병역특례지정	미지정

취업정보

모집분야	전기공사, 통신공사, 소방공사 및 설계
직무내용	전기공사, 통신공사, 소방공사 및 설계
우대조건	관련 자격증
연봉	면접후 협의
고용형태	정규직
근무시간	08:00~17:00
기숙사제공	미제공
복리후생	국민연금, 건강보험, 고용보험, 산재보험

기업 연혁 및 각종 수상 실적(특허기술 등)

일 자	주요내용	일 자	주요내용
2006. 10	(주)태성전력 법인 설립 및 대표이사 유선종 취임	2016. 03	정보통신공사업 등록증 취득
2009. 11	신재생에너지전문기업 등록증 취득	2016. 12	한국전력공사 서대구지사 배전협력업체 등록
2012. 03	소방시설업 등록증 취득	2017. 06	한국환경공단 전기자동차 충전기 설치공사 시행 및 충전기 제조협력업체 등록
2014. 06	전문소방시설업 등록증 취득		



학교홈페이지

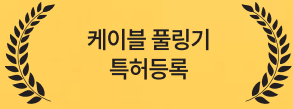

케이블 풀링기
특허등록

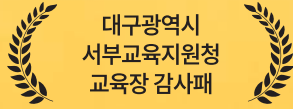

대구광역시
서부교육지원청
교육장 감사패

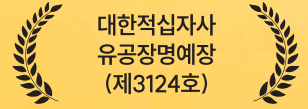

대한직업자사
유공장명예장
(제3124호)

작은 것 하나에도 최선을 다하겠습니다.

태원전기

● 매출액	● 대졸초임	● 직원수	● 기업소재지
1,604 억원	면접 후 협의	54 명	대구 북구



(주)태원전기

1993년 창립 이래 고객 여러분들의 관심과 보살핌 덕분에 꾸준한 성장을 거듭해 왔으며 전기·소방·통신사재의 종합물류시스템을 갖춘 전문 유통업체입니다. 앞으로도 작지만 강한회사를 꿈꾸며 단순히 이윤만을 추구하는 존재가 아니라 정직하게 이익을 내서 바르게 사용하겠다는 경영이념으로 양질의 제품을 저렴한 가격에 정확하고 신속한 납품과 친절한 서비스를 제공함으로써 무한 경쟁 시장 흐름속의 고객 여러분께 최적의 효율성과 최고의 경쟁력을 제공할 것입니다. 궁극적으로 고객의 행복을 구현할 책임과 의무가 있는 사회적 존재임을 잊지 않는 '신뢰받는 기업', 고객만족과 고객가치 창조를 추구하는 '변화하는 기업', 오늘에 안주하지 않고 보다 나은 내일을 향해 고객과 함께 '성장하는 기업'이 될 것을 약속드립니다.

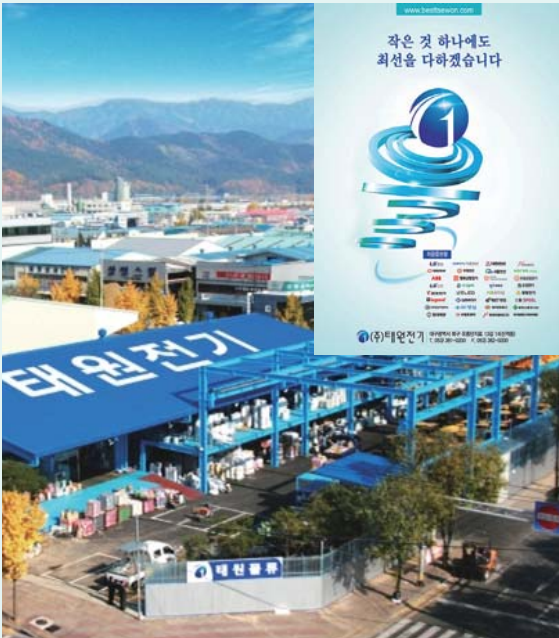

기업정보

기업명	(주)태원전기
대표자	김은태
설립일자	2003년 6월 23일
매출액(직전년도)	1,604억
소재지	대구 북구 유통단지로13길 14
종업원 수	54명
업종	전기용 기계·장비 및 관련 기자재 도매업
홈페이지	www.besttaewon.com
주생산품목	전기재료(전선, 변압기, 브레이크, 콘덴서)
대표전화	053-381-0200
기업부설연구소	미보유
병역특례지정	미지정

취업정보

모집분야	전기 기자재 품질관리
직무내용	전기 기자재 품질관리
우대조건	관련자격증
연봉	면접후 협의
고용형태	정규직
근무시간	08:00~18:00
기숙사제공	미제공
복리후생	국민연금, 의료보험, 산재보험, 고용보험

기업 연혁 및 각종 수상 실적(특허기술 등)

일 자	주요내용	일 자	주요내용
1993. 10	태원전기 설립(개인)	2012. 3	상표(권)출원 등록(0-0910107외4건)
2003. 7	(주)태원전기로 법인전환	2013. 12	대구광역시 서부교육지원청교육장 감사패
2007. 11	(주)태원전기 분사 사옥이전	2020. 10	대한적십자사 유공장명예장(제3124호)
2011. 12	케이블 풀링기 특허등록(10-0910107외2건)		

스마트푸드테크학과

Department of Smart Food Technology

Contents

- 118 건강한사람들(주)
- 120 농업회사법인(주)영풍
- 122 (주)도들샘
- 124 (주)미정
- 126 (주)샘초롱
- 128 오케이에프음료(주)
- 130 (주)우양
- 132 웅진식품(주)
- 134 푸드렐라(주)
- 136 (주)한미에프쓰리







학교홈페이지

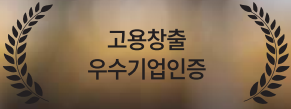

고용창출
우수기업인증

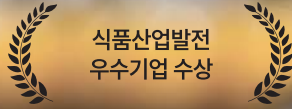

식품산업발전
우수기업 수상

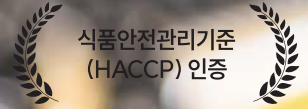

식품안전관리기준
(HACCP) 인증

상생(Co-Prosperity)
나눔을 실천하는 기업

안전(Safety)
안심할 수 있는 제품

신뢰(Trust)
투명한 기업경영

건강한사람들(주)

●
매출액

303 억원

●
대졸초임

면접 후 협의

●
직원수

151 명

●
기업소재지

충남 홍성군

건강한사람들(주)

건강한사람들(주)은 2011년부터 사업을 영위하고 있으며, 2021년 기준 매출 300억을 달성중임. 주요사업은 음료, 이유식, 치즈 제품 OEM, ODM 생산으로 코카콜라, 동아오츠카, CJ, 해태, 웅진, 동원 등 국내 주요 식품회사의 제품을 생산하고 있음 ISO9001, FSSC22000 및 전 공정 HACCP 인증 등 글로벌 스탠다드 수준의 품질관리를 통한 고객에게 믿을 수 있는 최상의 제품을 공급하고자 노력하고 있습니다.



기업정보

기업명	건강한사람들(주)
대표자	김승언
설립일자	2011년 5월 30일
매출액(직전년도)	303억
소재지	충남 홍성군 결성면 만해로 391
종업원 수	151명
업종	기타 비알코올 음료 제조업
홈페이지	-
주생산품목	음료수
대표전화	041-406-7005(3802)
기업부설연구소	미보유
병역특례지정	미지정

취업정보

모집분야	생산·설비관리
직무내용	생산·품질·설비관리
우대조건	관련자격증
연봉	면접후 협의
고용형태	정규직
근무시간	08:00 ~ 17:00
기숙사제공	제공
복리후생	퇴직연금, 상여금, 우수사원포상, 퇴직금, 야근수당

기업 연혁 및 각종 수상 실적(특허기술 등)

일 자	주요내용	일 자	주요내용
2011. 5	남양에프앤비(주) 설립	2017. 4	모범납세자상 수상
2012. 11	고용창출우수기업인증	2017. 4	식품안전경영시스템 인증(FSSC22000)
2015. 6	식품산업발전 우수기업 수상	2019. 7	건강한사람들(주) 사명변경 및 2공장 준공
2016. 7	식품안전관리기준(HACCP)인증	2020. 12	식품안전관리기준(HACCP) 인증



학교홈페이지



기업홈페이지

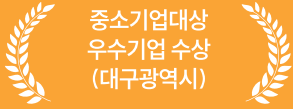

중소기업대상
우수기업 수상
(대구광역시)

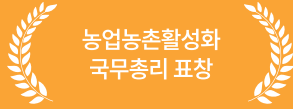

농업농촌활성화
국무총리 표창

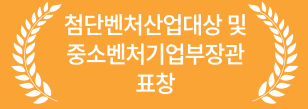

첨단벤처산업대상 및
중소벤처기업부장관
표창

영풍은 세계 시장을 향한 끊임없는 도전을 이어갑니다.

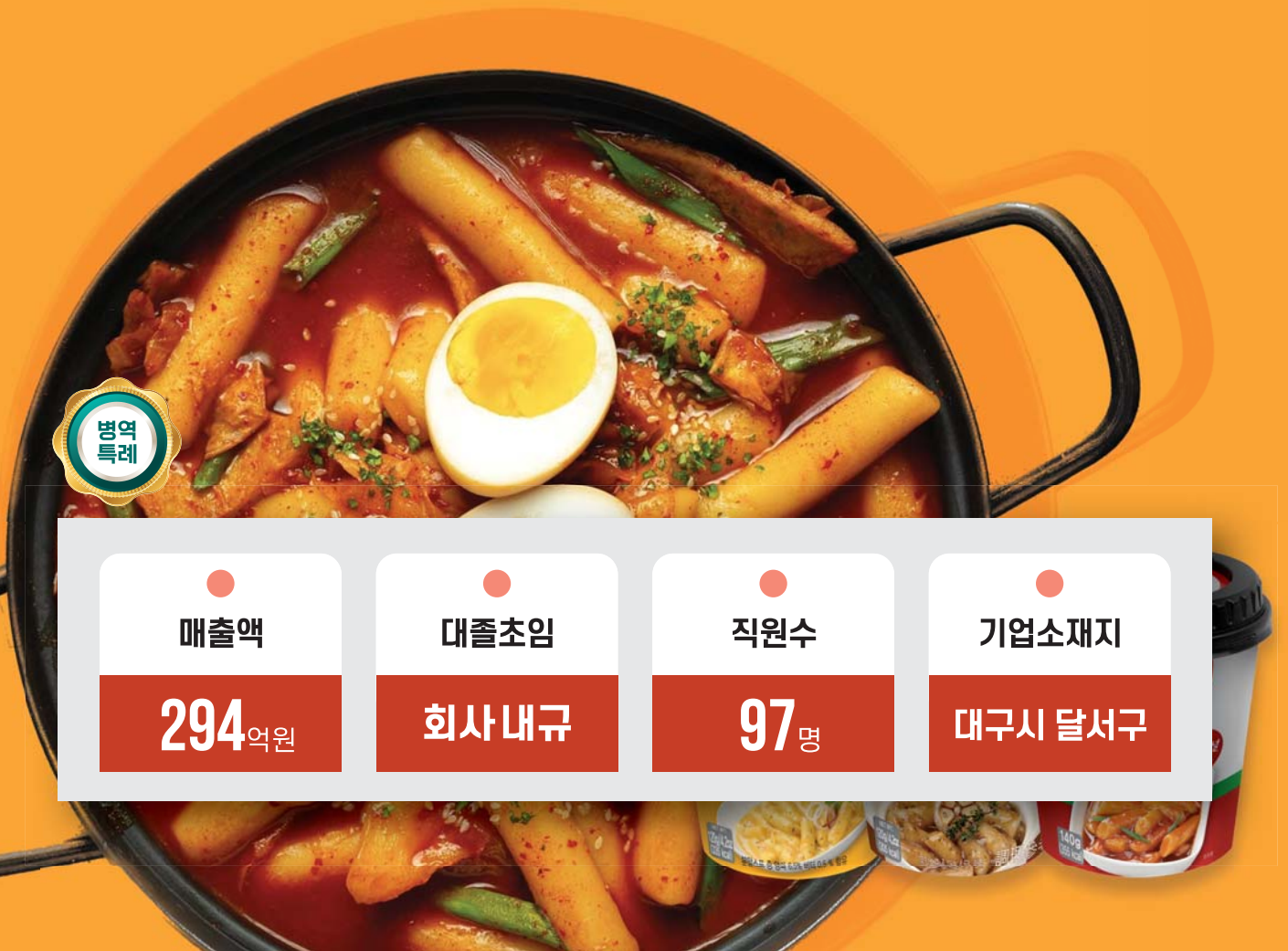

● 매출액
294억원

● 대졸초임
회사내규

● 직원수
97명

● 기업소재지
대구시 달서구



YOUNG POONG CO., LTD.

농업회사법인(주)영풍

농업회사법인(주) 영풍은 1993년 8월 개인기업을 시작으로 2014년 1월 법인 전환된 외감법인으로 떡볶이류, 떡류, 부침개류 등을 주력제품으로 매출액의 70 이상을 해외로 수출 하고 있는 글로벌 성장기업입니다. 2022년 6월기준 종업원수 95명으로 향후 지속적으로, 스마트 팩토리 및 로봇 자동화를 통해 단순 공정 보다는 기술인력에 더 많은 투자를 통해 전문인력과 함께 성장하는 글로벌 강소기업입니다. 즉석조리식품 떡볶이류, 부침개류 제조 수출 및 국내 내수판매의 지속적인 성장으로 2022년 7월 현재 5개의 자가 공장을 보유하고 있습니다.



기업정보

기업명	농업회사법인(주)영풍
대표자	조재곤
설립일자	2014년 4월 10일
매출액(직전년도)	294억원
소재지	대구광역시 달서구 성서공단북로 64
종업원 수	97명
업종	제조
홈페이지	www.yppfoods.co.kr
주생산품목	떡볶이류, 떡국류, 떡류, 부침개류, 기타가공식품류
대표전화	053-593-4788
기업부설연구소	보유
병역특례지정	지정

취업정보

모집분야	생산-설비관리
직무내용	생산-품질-설비관리
우대조건	도전, 열정, 책임감
연봉	회사 내규에 따름
고용형태	정규직
근무시간	08:00~18:00
기숙사제공	미제공
복리후생	청년내일채움공제, 휴일(특근) 수당, 우수사원포상

기업 연혁 및 각종 수상 실적(특허기술 등)

일 자	주요내용	일 자	주요내용
1993. 8	영풍물산 설립	2017. 3	대구광역시 달서구청장 표창장수상(제5회 납세자의 날)
2001. 5	수출유망 중소기업으로 선정(중소기업청)	2017. 8	pre-스타기업 지정(대구광역시장)
2003. 3	벤처기업 등록 (중소기업청 제 031321031-1-00625호)	2017. 12	농림축산식품부장관상 수상 및 쌀가공 TOP10 선정
2005. 10	클린사업장 지정(한국산업안정공단)	2017. 12	FSSC22000 인증
2006. 7	INNO-BIZ기업 선정 (중소기업청)	2018. 12	스타플러스 기업선정(대구광역시)
2006. 8	HACCP(위해요소중점관리기준) 인증(농림 부,수의과학검역원)	2019. 4	경영혁신형 중소기업(MAIN-BIZ) 선정
2010. 12	대구시 우수 기업 표창상 수상(대구시장)	2019.04	글로벌 강소기업선정
2010. 12	식품안전 유공자 표창(대구시 달서구청장)	2019. 12	한국무역의날 천백만불탑 수상(56회 무역의날)
2011. 5	실용유통 8개월 떡볶이 제품(요쁘기) 출시 및 수출	2020. 6	우수벤처기업 선정
2014. 1	농업회사 법인(주) 영풍으로 법인전환	2020. 6	우수제품 브랜드K 선정



학교홈페이지



기업홈페이지

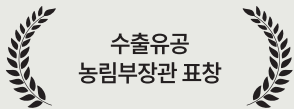

수출유공
농림부장관 표창

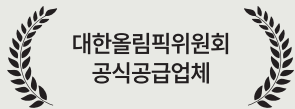

대한올림픽위원회
공식공급업체

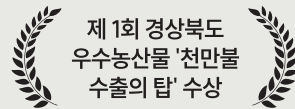

제 1회 경상북도
우수농산물 '천만불
수출의 탑' 수상

基本(기본)이 곧 전부

정직한 기업 **도들샘**의 생각입니다.



매출액

272 억원

대졸초임

면접 후 협의

직원수

193명

기업소재지

경북 경산시

(주)도들샘

1978년 회사 창립 후 37년의 시간동안 고객님들의 식탁위에 건 강한 식품을 안전하게 제공해 드린다는 신념으로 묵묵하게 한길을 걸어온 반찬전문기업입니다. 앞으로도 고객님의 건강과 맛을 함께 고민하며, 믿을 수 있는 식품을 만드는 정직한 기업의 길을 걸을 것을 약속드립니다.

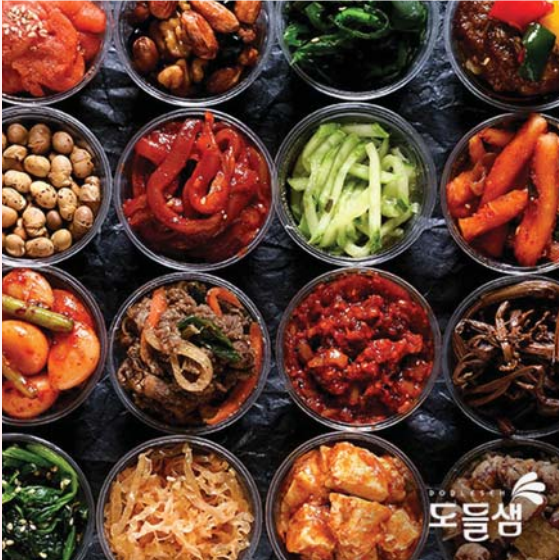

기업정보

기업명	(주)도들샘
대표자	노태욱
설립일자	2008년 7월 9일
매출액(직전년도)	272억원
소재지	경북 경산시 진량읍 대학로 1423-10
종업원 수	193명
업종	제조
홈페이지	www.dodlesem.kr
주생산품목	김치, 밥, 딸기
대표전화	053-850-9861
기업부설연구소	미보유
병역특례지정	지정

취업정보

모집분야	생산·설비관리
직무내용	생산·품질·설비관리
우대조건	관련자격증
연봉	면접후 협의
고용형태	정규직
근무시간	09:00~18:00
기숙사제공	제공
복리후생	4대 보험, 청년내일채움공제(선택지원) 주5일근무

기업 연혁 및 각종 수상 실적(특허기술 등)

일 자	주요내용	일 자	주요내용
1978. 6	(주)아진농산 설립	1997. 4	수출유공 농림부장관 표창
1979. 3	수출입업 허가 취득(상공부)	1998. 6	보존기간 연장이 가능한 김치의 제조방법 특허(특허청)
1982. 11	제 19회 수출의 날, 수출유공자 표창 (대한상공회의소)	1998. 8	김치의 제조방법 특허(특허청)
1983. 11	500만불 수출의 탑 수상	2000. 6	전통식품 품질인증(농림부)
1984. 11	수출유공 철탑산업훈장 수상	2001. 1	대한올림픽위원회 공식공급업체
1985. 7	유망중소기업 및 중견수출기업 선정 (서울은행)	2001. 7	수출유공 농림부장관 표창 DHA김치 기술제휴(대구대학교)
1986. 10	내무부장관 표창	2002. 3	제 1회 경상북도 우수농산물 '천만불 수출의 탑' 수상
1988. 2	(주)아진종합식품으로 사명변경	2002. 11	유산균김치의 제조와 판매에 관한 전략적 제휴(마이크로비아)
1988. 11	'1천만불 수출의 탑' 수상	2007. 5	식품의약품 안전청 HACCP 인증
1992. 12	여성고용우수기업 경북도지사 표창	2009. 9	선화리공장 증설



학교홈페이지



기업홈페이지

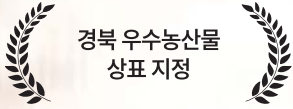

경북 우수농산물
상표 지정

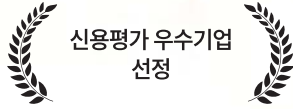

신용평가 우수기업
선정

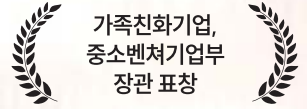

가족친화기업,
중소벤처기업부
장관 표창

오랜전통의 제품 기술력을 바탕으로 국민건강에 이바지 하는 기업

(주)미정



경주미정당 교촌곳간은
면과 떡이 함께한 반세기의 이야기를
함께 나누는 공간입니다.



1963년 작은 국수방이었던 경일제면소로 시작한 경주미정당은 우리나라 면의 역사와 함께 성장해왔습니다. 전쟁 후 주린 배를 든든하게 채워주던 밀가루 국수부터, 시대의 흐름에 맞추어 우리곡물로 건강까지 더한 다양한 면과 떡으로 끊임없는 도전을 이어왔습니다. 전통과 고집으로 한결같이 지켜온 반세기, 경주미정당은 오늘도 우리 쌀, 우리 곡물을 고르고 골라 건강하고 맛있는 면과 떡을 만들어 나갑니다.



● 매출액

400 억원

● 대졸초임

3,466 만원

● 직원수

139 명

● 기업소재지

경북 경주시

(주)미정

1963년 작은 국수방이었던 경일제면소로 시작한 경주미정당은 우리나라 면의 역사와 함께 성장해 왔습니다. 전쟁 후 주린 배를 든든하게 채워 주던 밀가루 국수부터, 시대의 흐름에 맞추어 우리 곡물로 건강까지 더한 다양한 면과 떡으로 끊임없는 도전을 이어왔습니다. 전통과 고집으로 한결같이 지켜온 반세기, 경주미정당은 오늘도 우리 쌀, 우리 곡물을 고르고 골라 건강하고 맛있는 면과 떡을 만들어 나갑니다. 50년이 넘는 세월 한결같이 지켜온 정직과 원칙으로 제품을 생산하고 있습니다. 면, 떡부터 소스를 직접 제조 가능하며 자체적인 연구개발까지 가능한 인프라를 구축하고 있습니다.



기업정보

기업명	(주)미정
대표자	정재현
설립일자	2008년 8월 21일
매출액(직전년도)	400억원
소재지	경북 경주시 현곡면 안현로 358-7
종업원 수	139명
업종	제조
홈페이지	www.mijungfood.com
주생산품목	면류, 떡류 및 소스류
대표전화	054-775-7733
기업부설연구소	보유
병역특례지정	지정

취업정보

모집분야	생산·설비관리
직무내용	생산·품질·설비관리
우대조건	관련 자격증
연봉	3,466만원
고용형태	정규직
근무시간	08:00~18:00
기숙사제공	제공
복리후생	워크샵, 점심식사 제공, 휴게실, 회의실

기업 연혁 및 각종 수상 실적(특허기술 등)

일 자	주요내용	일 자	주요내용
2000. 8	법인 설립	2010. 1	HACCP(떡류)지정, 경상북도 학교급식 쌀국수 지원사업선정
2001. 4	본사 공장 이전 경주시 현곡면	2011. 1	HACCP지정 - 면류 3종
2002. 7	ISO 9001 인증획득, 즉석 쌀국수 개발	2012. 1	FDA(미국) 공장 등록
2003. 9	클린사업장 인증 획득	2014. 1	HACCP지정 - 소스류
2004. 5	국방품질인증 획득	2015. 1	향토뿌리기업 인증
2006. 1	KS인증(즉석쌀국수, 스파게티, 짜장소스)	2016. 1	신용평가 우수기업 선정
2007. 2	이노비즈, 메인비즈 인증획득	2018. 1	내일채움우수기업, 청년친화강소기업 선정
2008. 10	쌀가공식품 TOP10 선정	2018. 1	FDA 공장등록 현장 실사
2008. 12	경북 우수농산물 상표 지정	2019. 1	가족친화기업, 중소벤처기업부 장관표창



학교홈페이지



기업홈페이지

농협수산식품부
장관상 수상

중소벤처기업부
장관상 수상

59회 무역의날
'백만불 수출의 탑
수상'

한 스푼에도 감동할 수 있는 최상의 맛과 서비스 정직한 기업 샘초롱의 약속입니다.



요리궁리

죽전삼육, 죽석떡볶이, 죽석라볶이,
죽석매콤



가을애

참고, 카루, 알넛두



머그섬

신선제품

매출액

122억 원

대졸초임

면접 후 협의

직원수

31명

기업소재지

경북 칠곡군

(주)샘초롱

샘초롱은 인간애에 바탕을 둔 이웃사랑의 정신을 기업의 차원으로 승화시켜 바른 마음으로 최고의 제품과 서비스를 제공하기 위해 최선을 다하며, 내 가족이 안심하고 먹을 수 있는 식품만을 제조합니다.

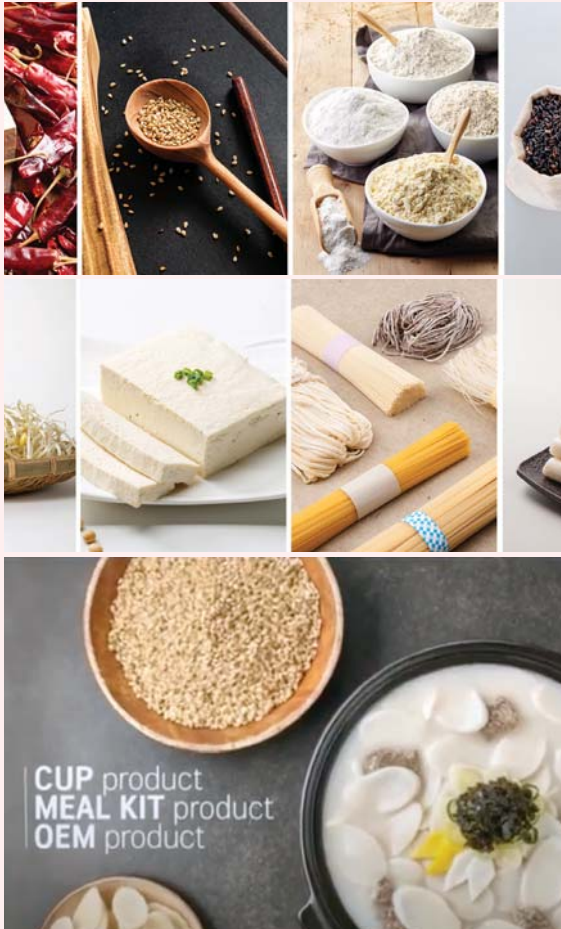

기업정보

기업명	(주)샘초롱
대표자	차훈일
설립일자	2000년 7월 28일
매출액(직전년도)	122억원
소재지	경북 칠곡군 왜관읍 공단로12길 30
종업원 수	31명
업종	천연 및 혼합조제 조미료 제조업
홈페이지	www.semchorong.co.kr
주생산품목	고춧가루, 참기름, 들깨 등
대표전화	054-973-1420
기업부설연구소	미보유
병역특례지정	미지정

취업정보

모집분야	생산·설비관리
직무내용	생산·품질·설비관리
우대조건	도전, 열정, 책임감
연봉	면접후 협의
고용형태	정규직
근무시간	08:00 ~ 17:00
기숙사제공	미제공
복리후생	주5일 근무, 중석식비 지원, 경조사지원 외

기업 연혁 및 각종 수상 실적(특허기술 등)

일 자	주요내용	일 자	주요내용
1996. 1	고춧가루, 참기름, 들깨 등의 제조 및 도소매업 '민속한우리상사' 개업	2016. 6	자회사 (주)요리궁 설립(떡류)
1998. 6	학교급식사업부 개설	2017. 5	경영혁신형 중소기업(Main-biz) 인증
2000. 8	공장 준공 및 생산가동, 샘초롱 법인전환	2018. 11	기술혁신형 중소기업(Inno-biz) 인증
2009. 1	고춧가루 HACCP 인증	2019. 7	(주)샘초롱 연구개발전담부서 인정
2010. 12	농협수산식품부 장관상 수상	2019. 8	자회사 (주)가을애 설립
2012. 2	깨류 HACCP 인증	2020. 9	중소벤처기업부 장관상 수상
2014. 7	본사 사옥이전 (주)샘초롱농업회사법인 전환	2020. 12	대한상공회의소 회장상 수상
2014. 10	떡류, 묵류, 면류 HACCP 인증	2022. 12	59회 무역의날 대구경북 전수식-'백만불 수출의 탑 수상'



학교홈페이지



기업홈페이지

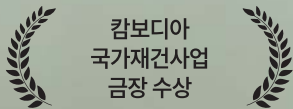

캄보디아
국가재건사업
금장 수상

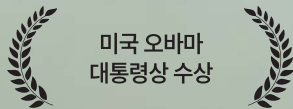

미국 오바마
대통령상 수상

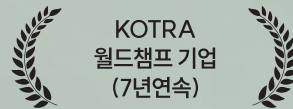

KOTRA
월드챔프 기업
(7년연속)

세계 최대규모의 멀티음료 공장

180개국 수출

전 세계 어디에서든 OKF를 만나보세요

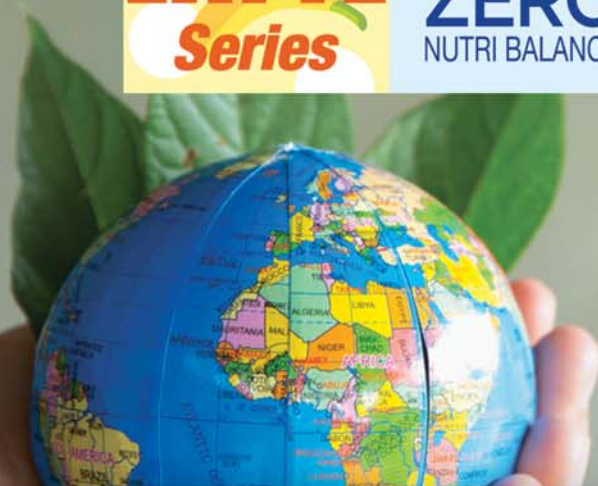

● 매출액

1,250 억원

● 대졸초임

회사 내규

● 직원수

320 명

● 기업소재지

경북 안동시



오케이에프음료(주)

Hidden Champion & World Champion OKF는 America, Europe, Asia, Africa를 포함하여 전 세계 180여 개국에 약 1000여종(OKF Brand 500, 국내 OEM Brand 250, 수출 OEM Brand 250)의 음료를 생산, 수출하고 있는 멀티 음료 제조 전문 기업입니다. 1997년 독자적인 기술력을 바탕으로 세계 시장을 겨냥하여 출시된 OKF의 Aloe Vera King은 알로에 음료의 기준이자 효시로 해외 시장에서 높은 가치로 인정받고 있으며, 180개국에 상표 출원 및 등록을 마치고 전 세계 알로에 음료 시장 점유율 76, World No.1 브랜드로서 시장을 선도해 나아가고 있습니다.



기업정보

기업명	오케이에프음료(주)
대표자	박정진
설립일자	2008년 11월 17일
매출액(직전년도)	1,250억원
소재지	경북 안동시 풍산읍 절뒤길 52
종업원 수	320명
업종	제조
홈페이지	www.okfcorp.co.kr
주생산품목	비알콜음료(과즙, 기능성음료 외)
대표전화	054-856-1877
기업부설연구소	미보유
병역특례지정	미지정

취업정보

모집분야	생산·설비관리
직무내용	생산·품질·설비관리
우대조건	도전, 열정, 책임감
연봉	회사 내규에 따름
고용형태	정규직
근무시간	08:30~17:30
기숙사제공	미제공
복리후생	퇴직연금, 장기근속자 포상, 우수사원포상 외

기업 연혁 및 각종 수상 실적(특허기술 등)

일 자	주요내용	일 자	주요내용
2008.11.	오케이에프(주) 설립	2015. 7	경상북도지사 일자리 창출 우수기업 인증
2012. 7	경북도지사 일자리 창출 우수기업 인증	2015. 7	오케이에프(주)로 상호변경
2012. 7	특허2건 등록	2017. 7	안동공장 제6공장, 제5물류센터 완비
2013. 7	수출 프론티어 기업 선정 (경북도청)	2017. 7	경북 안동 지방세 성실납세 법인 표창 (안동시청)
2014. 7	경상북도지사 표창 수상(수출부분)	2020. 7	오케이에프음료(주)로 상호변경



학교홈페이지



기업홈페이지

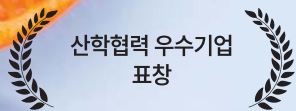

산학협력 우수기업
표창

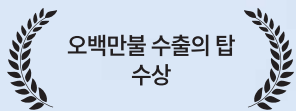

오백만불 수출의 탑
수상

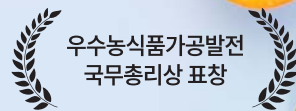

우수농식품가공발전
국무총리상 표창

Made With Wooyang

자연의 맛을 그대로, 자연을 담아내는 기업



매출액

1,634억 원

대졸초임

면접후 협의

직원수

334명

기업소재지

충남 서천

(주)우양

(주)우양은 딸기를 비롯한 각종 과일과 감자, 고구마 등 다양한 농산물 등의 원료를 엄선 구매하여 위생적인 가공과정을 통해 각종 식품 원재료 및 다양한 용도에 적용할 수 있는 2차 가공품에 이어 완제품까지 생산하는 회사입니다. 최근 고객의 Needs에 부응하고자 비열처리 설비인 HPP 장비를 도입하여 신선한 맛과 향이 살아있는 과채 음료 주스뿐만 아니라 12인 가구 식생활을 겨냥한 HMR 제품도 생산하고 있습니다. 저희 우양 전 직원은 고객 만족을 위하여 생산하는 제품 하나하나에 정성을 가득 담아 안전하고 건강한 식문화를 만들어가는 기업이 되도록 최선을 다하겠습니다.



기업정보

기업명	(주)우양
대표자	이규열
설립일자	1992년 1월 28일
매출액(직전년도)	1,634억원
소재지	충남 서천군 장항읍 장산로 357
종업원 수	334명
업종	제조
홈페이지	www.foodkorea.com
주생산품목	가당딸기, 과일퓨레
대표전화	070-7705-9513
기업부설연구소	보유
병역특례지정	지정

취업정보

모집분야	생산·설비관리
직무내용	생산·품질·설비관리
우대조건	관련자격증
연봉	면접후 협의
고용형태	정규직
근무시간	08:00 ~ 18:00
기숙사제공	제공
복리후생	건강검진, 각종 경조사 지원, 단체 상해보험 외

기업 연혁 및 각종 수상 실적(특허기술 등)

일 자	주요내용	일 자	주요내용
1992. 1	(주)우양냉동식품 법인설립	2010. 2	군산공장 완공
1993. 3	장항공장완공, 증숙제품 출시	2010. 7	진안공장 인수
2005. 7	ISO 9001, 14001 인증	2010. 12	수출유망중소기업선정
2006. 3	충남도선정 유망중소기업지정	2011. 9	기술혁신형 중소기업
2006. 6	충남도지사 우수기업표창	2015. 5	좋은 일자리 기업선정
2006. 8	보늬밤 제조방법 특허출원	2016. 3	청양공장 설립
2006. 11	장항2공장(HD)완공, 핫도그 출시	2019. 3	청양2공장 설립
2006. 12	우수농식품가공발전 국무총리상 표창	2019. 6	사명변경 (주)우양
2008. 4	벤처기업 선정	2019. 11	코스닥상장
2008. 11	기업부설연구소 등록	2020. 12	오백만불 수출의 탑 수상
2009. 3	뉴뜨레 상표권 등록	2021. 3	서천공장 완공



학교홈페이지



기업홈페이지

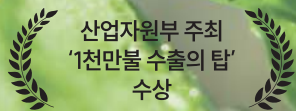

산업자원부 주최
'1천만불 수출의 탑'
수상



<아침햇살> 차세대
세계일류상품 선정

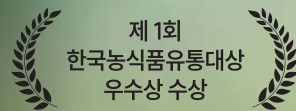

제 1회
한국농식품유통대상
우수상 수상

자연 그대로의 맛을
담습니다.

믿을 수 있는
건강한 원료로 만듭니다.

창조적 혁신과 함께
성장합니다.

고객을 위한 도전은
계속 됩니다.

woongjin 우진식품



매출액

2,698 억원

대졸초임

3,034 만원

직원수

261 명

기업소재지

충남 공주

웅진식품(주)

웅진식품은 외국 브랜드가 국내 음료시장을 장악했던 1976년 설립, 한국의 문화와 정서를 담은 음료 브랜드를 선보이며 성장해 왔습니다. 건강하고, 믿을 수 있는 음료 제품을 선보이며 고객의 사랑을 받아 온 웅진식품은 제품과 새로운 경험으로 행복한 식문화를 선도하는 종합식품회사로 도약해 나갈 것입니다.



기업정보

기업명	웅진식품(주)
대표자	이지호
설립일자	1976년 4월 28일
매출액(직전년도)	2,698억원
소재지	충남 공주시 유구읍 유구마곡사로 136-24 (유구리)
종업원 수	261명
업종	기타 비알코올 음료 제조업
홈페이지	www.wjfood.co.kr
주생산품목	과일음료 및 쌀음료
대표전화	02-3668-9114
기업부설연구소	미보유
병역특례지정	지정

취업정보

모집분야	생산·설비관리
직무내용	생산·품질·설비관리
우대조건	관련자격증
연봉	3,034만원
고용형태	정규직
근무시간	8:40~17:40
기숙사제공	제공
복리후생	4대 보험, 청년내일채움공제(선택지원) 주5일근무

기업 연혁 및 각종 수상 실적(특허기술 등)

일 자	주요내용	일 자	주요내용
1976. 4	회사 설립	2014. 12	대영식품, 웅진식품 계열사로 편입
1987. 12	웅진그룹 인수 (대표이사 회장 윤석금 취임)	2015. 2	가야F&B, 웅진식품 계열사로 편입
2000. 6	ISO9001 인증 획득 (한국생산성본부 인증원)	2015. 7	스위토리(sweetory) 브랜드 론칭, 제과시장 진출
2003. 4	글로벌브랜드 햇살(hetsal) B선포	2015. 12	웅진식품, 산업자원부 주최 '500만불 수출의 탑' 수상
2008. 3	웅진식품, 풀무원 샘물과 전략적 제휴	2016. 8	웅진식품, <아침햇살> 20억병 생산 돌파
2008. 4	한천을 이용한 다이어트 식품 조성물 관련 특허 획득	2016. 12	웅진식품, 산업자원부 주최 '천만불 수출의 탑' 수상
2009. 11	장래삼 발효홍삼 임상실험 결과 발표	2017. 5	웅진식품, <닥터알로에 8%, 아침햇살> KMF 할랄 인증 획득
2009. 11	웅진식품 중국 수출액 1000만 달러 돌파	2017. 11	<아침햇살> 차세대 세계일류상품 선정
2013. 8	<신규한 홍삼 발효용 미생물, 이를 이용한 홍삼 발효액 및 홍삼 발효음료> 특허 등록	2017. 12	웅진식품, 2017 제 1회 한국농식품유통대상 우수상 수상
2013. 12	'한앤컴퍼니' 웅진식품 인수	2019. 3	대만 '유니프레이지던트 그룹' 웅진식품 인수



학교홈페이지



기업홈페이지

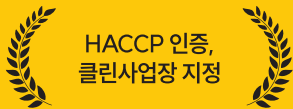

HACCP 인증,
클린사업장 지정

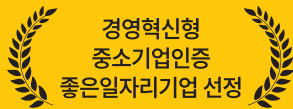

경영혁신형
중소기업인증
좋은일자리기업 선정

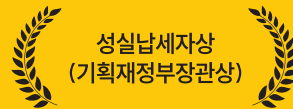

성실납세자상
(기획재정부장관상)

Food + Umbrella 안전한 먹거리!

푸드렐라



● 매출액

301 억원

● 매출초임

3,219 만원

● 직원수

68 명

● 기업소재지

충남 아산



푸드렐라(주)

2007년 유통업체로 설립하여 100년기업을 꿈꾸는 기업입니다. 철저한 위생관리 및 숙련된 노하우로 안심하고 맛있게 먹을수 있는 제품을 생산하고 판매하는 브랜드입니다. 간편하고 맛있지만, 안심하고 먹을수 있는 행복한 여러분의 식탁을 위해 힘쓰고 있습니다. 푸드렐라는 정직한 생산, 즐거운 맛을 약속합니다.



기업정보

기업명	푸드렐라(주)
대표자	장덕철
설립일자	2007년 6월 18일
매출액(직전년도)	301억원
소재지	충남 아산시 둔포면 충무로 1342 (관대리)
종업원 수	68명
업종	가공류 가공 및 저장 처리업
홈페이지	www.foodrella.com
주생산품목	육가공품(계육)
대표전화	070-4372-4001
기업부설연구소	미보유
병역특례지정	미지정

취업정보

모집분야	생산·설비관리
직무내용	생산·품질·설비관리
우대조건	관련 자격증
연봉	3,219만원
고용형태	정규직
근무시간	면접후 협의
기숙사제공	제공
복리후생	국민연금, 건강보험, 고용보험, 산재보험

기업 연혁 및 각종 수상 실적(특허기술 등)

일 자	주요내용	일 자	주요내용
2007.	'맥키푸드(주)' 설립, 장덕철 대표이사 취임	2018.	FSSC22000 (국제식품안전규격) 인증 생산라인 증설, 브랜드 '푸드렐라' 론칭
2012.	'장스푸드(주)' 상호변경 자체 생산공장 착공	2020.	'푸드렐라(주)' 로 상호변경, 푸드렐라 자사몰 오픈,
2014.	생산공장 준공, HACCP 인증	2020.	충남 유망중소기업 인증, 연구개발전담부서 인증
2015.	클린사업장 지정	2021.	성실납세자상(기획재정부장관상)
2016.	충남 지방세 모범납세자 선정	2021.	브랜드 로고 및 슬로건 재정립
2017.	경형혁신형 중소기업(MAIN-BIZ)인증 좋은일자리기업 선정		



학교홈페이지



기업홈페이지

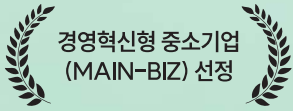

경영혁신형 중소기업
(MAIN-BIZ) 선정

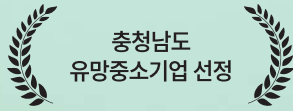

충청남도
유망중소기업 선정

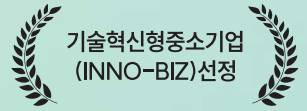

기술혁신형중소기업
(INNO-BIZ) 선정

국내뿐 아니라 까다로운 해외 대형 식품업체의
위생환경 및 품질 심사에서
매년 업계 최상위 점수!!

한미에프쓰리



●
매출액

403 억원

●
대졸초임

면접 후 협의

●
직원수

121 명

●
기업소재지

충남 아산

(주)한미에프쓰리

1987년 설립된 (주)한미F3는 외식 및 카페 프랜차이즈, 식품업계를 중심으로 다양한 니즈에 맞는 소스, 조미료, 푸드코팅, 음료베이스, 베이커리 & 디저트 믹스 앤 피클 등을 생산하고 있습니다. 저희 시설은 위생적인 조건과 활용도를 바탕으로 설계되었으며, 현대적이고 빠른 제품 장비와 기술로 설치되었습니다. 또한 FSSC22000 및 HACCP의 글로벌 기준에 따라 식품의 안전과 위생을 보장하기 위해 현대적인 관리 시스템을 시행하고 있습니다.



기업정보

기업명	(주)한미에프쓰리
대표자	장덕철
설립일자	1987년 9월 12일
매출액(직전년도)	403억
소재지	충남 아산시 둔포면 충무로 1342 (관대리)
종업원 수	121명
업종	천연 및 혼합조제 조미료 제조업
홈페이지	www.hanmif3.co.kr
주생산품목	소스류 및 건강음료원료
대표전화	070-4372-4001
기업부설연구소	미보유
병역특례지정	미지정

취업정보

모집분야	생산·설비관리
직무내용	생산·품질·설비관리
우대조건	관련자격증
연봉	면접후 협의
고용형태	정규직
근무시간	08:30 ~ 17:30
기숙사제공	제공
복리후생	4대 보험, 청년내일채움공제(선택지원) 주5일근무

기업 연혁 및 각종 수상 실적(특허기술 등)

일 자	주요내용	일 자	주요내용
1987. 09	한미피클(주)설립	2012. 03	산업은행 유망중소기업 선정
2007. 10	장덕철 대표이사 취임	2015. 06	고성장(가젤형) 기업 지정
2007. 10	충남 아산시 둔포면 관대리 207-21로 본점이전	2015. 08	경영혁신형 중소기업(MAIN-BIZ) 선정
2007. 10	자본금 1,105백만원으로 증자	2016. 03	성실납세자상 수상(국세청)
2008. 06	소스 및 씨즈닝 라인 증축 준공	2016. 10	충청남도 유망중소기업 선정
2008. 06	(주)한미에프쓰리로 상호변경	2018. 03	아산시 음봉면 원남리 제2공장 준공
2008. 10	기업부설연구소 설립	2018. 12	기술혁신형중소기업(INNO-BIZ)선정
2010. 09	충청남도 고용창출우수기업 선정	2021.	브랜드 로고 및 슬로건 재정립

스마트경영공학과

Department of Smart Management Systems Engineering

Contents

- 140 (주)덴티스
- 142 (주)델릭스
- 144 (주)범서
- 146 (주)세원물산
- 148 (주)씨엠에이글로벌
- 150 (주)아인스스카이
- 152 아진산업(주)
- 154 (주)에비던스임플란트
- 156 에쓰엠씨코리아(유)
- 158 유성정밀공업(주)
- 160 진일스틸
- 162 (주)한국카본
- 164 (주)한중엔시에스
- 166 화성밸브(주) 2공장





학교홈페이지



기업홈페이지



천만불 수출의 탑 수상

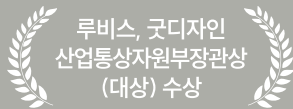

루비스, 굿디자인
산업통상자원부장관상
(대상) 수상

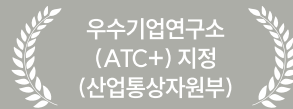

우수기업연구소
(ATC+) 지정
(산업통상자원부)

건강과 행복한 삶을 함께하는 Medical Solution 기업 (주)덴티스



매출액

745 억원

대졸초임

3,000 만원

직원수

321 명

기업소재지

대구 달서구

(주)덴티스

(주)덴티스는 2005년 치과용 임플란트를 시작으로 우수한 기술력을 바탕으로 전문 의료용 LED를 개발하여 전문의료 기자재와 서비스를 제공하는 대표적인 메디컬 기업입니다. 다양한 의료분야에서 끊임없는 R&D 투자와 혁신적인 연구실적을 인정받아 국내 최고 산업기술상인 IR52 장영실상과 지식경제부 장관 표창을 수상한 바 있으며, 2013년에는 생체연구 기술력을 바탕으로 지식경제부 생체이식형 의료기기 개발 국책과 제 주관기업으로서 참여하고 있습니다.



기업정보

기업명	(주)덴티스
대표자	심기봉
설립일자	2016년 12월 1일
매출액(직전년도)	745억원
소재지	대구 달서구 성서서로 99
종업원 수	321명
업종	제조업
홈페이지	www.dentis.co.kr
주생산품목	임플란트, LED 수술등, 3D프린트, 투명교정 등
대표전화	053-583-2804
기업부설연구소	보유
병역특례지정	지정

취업정보

모집분야	경영·기획관리
직무내용	경영·기획관리
우대조건	산업 및 전기, 전자 기사
연봉	대졸(균필)기준 신입 3,000만원
고용형태	정규직
근무시간	09:00 ~ 18:00
기숙사제공	미제공
복리후생	주5일근무, 통근(셔틀)버스, 경조사지원 외

기업 연혁 및 각종 수상 실적(특허기술 등)

일 자	주요내용	일 자	주요내용
2005.3	(주)덴티스 설립	2012.10	중소기업대상 (대구광역시)
2007.11	덴티스 본사 및 임플란트 공장 준공	2012.12	천만불 수출의탑 수상 (한국무역협회)
2008.6	스타기업지정 (대구광역시)	2013.1	글로벌 강소기업 육성기업 선정 (중소 기업청)
2008.11	수출 유공업체 표창 (대구광역시)	2013.10	루비스, 굿디자인 산업통상자원부장관상(대상) 수상
2009.11	덴티스 미국법인 설립	2016.7	스타기업 100 지정 (대구광역시)
2010.12	대구경북 고용증진대상 (대구광역시)	2020.7	코스닥 상장
2011.6	업계최초 IR52 장영실상 수상-상온 초 박막 HA코팅 임플란트	2021.10	구강유산균 'LACTOGLOW' 출시
2011.9	생산성향상 선도부문 표창 및 우수기업지정 (지식경제부)	2022.06	덴티스 유럽법인 설립
2011.12	스타기업 성과우수 표창(대구광역시)	2022.11	임플란트 'TQ Implant' 출시
2012.6	산업융합원천기술사업 국책 주관기업 선정(지식경제부)	2023.03	SQ Mini Guide Kit 출시
2012.9	인적자원개발 우수기관 선정 (고용노동부 외3)	2023.05	제3공장(임플란트) 착공



학교홈페이지



기업홈페이지

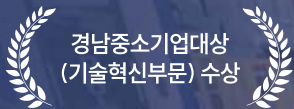

경남중소기업대상
(기술혁신부문) 수상

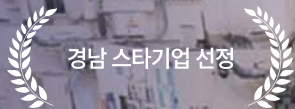

경남 스타기업 선정

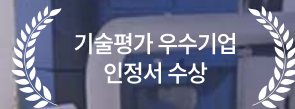

기술평가 우수기업
인정서 수상

우리의 **기술**은
세계를 지향하고
우리의 **품질**은
모두를 **웃게** 한다.

(주)델릭스



●
매출액

128 억원

●
대졸초임

3,300 만원

●
직원수

107 명

●
기업소재지

경남 창원시

(주)델릭스

1995년 9월에 창립하여 현재에 이르기까지 자동차용 엔진블럭과 엔진헤드 가공을 전문으로 건설중장비용 유압부품과 방위산업용 유압기기를 생산하고 있습니다. 더불어 가공기술 개발과 기술향상으로 세계 최고의 가공시스템을 구축하고 품질과 원가 우위의 경쟁력 확보를 위하여 가공라인 로봇화와 무인화 구현을 위해 변화와 지속적인 도전을 거듭하고 있습니다.



기업정보

기업명	(주)델릭스
대표자	남석주
설립일자	2011년 12월 9일
매출액(직전년도)	128억원
소재지	경남 창원시 성산구 공단로474번길 21-6
종업원 수	107명
업종	제조
홈페이지	www.delics.com
주생산품목	자동차용 엔진블럭, 트랙터용 엔진블럭 외
대표전화	055-282-5061
기업부설연구소	보유
병역특례지정	지정

취업정보

모집분야	경영·기획관리
직무내용	경영·기획관리
우대조건	도전, 열정, 책임감
연봉	3,300만원
고용형태	정규직
근무시간	08:30~17:30
기숙사제공	제공
복리후생	퇴직연금, 상여금, 장기근속자 포상, 퇴직금 외

기업 연혁 및 각종 수상 실적(특허기술 등)

일 자	주요내용	일 자	주요내용
1995. 9	DELTA HYDRAULICS 설립	2018. 9	A-2 엔진블럭 (4기통) 자동화 라인 구축 및 생산(화천기계)
2011. 10	(주)델릭스 법인 전환	2020. 4	경남 스타기업 선정 (경남테크노파크 주관)
2012. 11	삼우하이테크사 인수 (델릭스 2공장)	2020. 4	기술평가 우수기업 인정서 수상 (NICE 평가정보 주관)
2013. 7	자동차 엔진 헤드 및 블록(포드 427) 개발 및 양산수출(미국)	2020. 12	굴삭기 주행모터용 Rear Flange(1018, 07VC) 생산라인 로봇자동화
2015. 9	HEMI 엔진 블록 역설계 및 개발 완료(정부과제) (16.06.27 개발성공 확정)-미국수출	2021. 1	굴삭기 주행모터용 Rear Flange(40VD) 생산라인 로봇자동화
2016. 8	특허출원 (중장비 주행모터용 리어 플랜지 가공용 유압지그 시스템)	2021. 3	벤처기업확인서(기술혁신형) 취득
2016. 10	경남중소기업대상 (기술혁신부문) 수상	2021. 5	기업부설연구소 인정서 취득
2017. 7	KAPPA 엔진블럭 (3,4기통) 자동화 라인 구축 및 생산(동서기공)	2022. 12	(주)대동 컴바인 엔진블록 가공 자동화라인 구축



학교홈페이지



기업홈페이지

대구 경북 중소기업
수출지원센터 유망
중소기업 선정

Kdac 1등급
품질 기업 선정

대구광역시
스타기업 선정

HUMAN·CUSTOMER·TECHNOLOGY

경영이념을 바탕으로 끊임없는 기술개발과 품질확보,
고객만족을 실천하는 기업

(주)범서

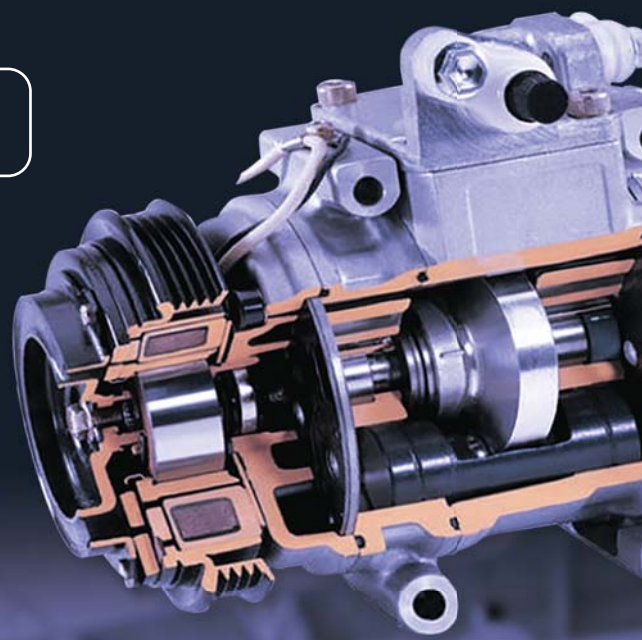
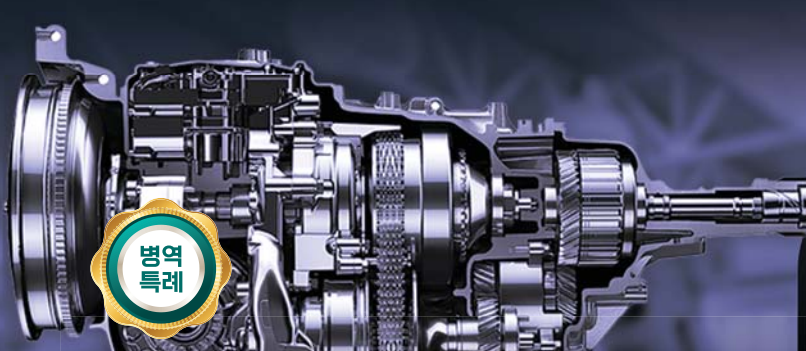

매출액

180 억원

대졸초임

면접 후 협의

직원수

50명

기업소재지

대구 달서구

(주)범서

1984년 남성산업으로 설립하여 보일러생산업체에서 1992년 자동차 부품업체로 전환 지속적인 연구와 기술개발로 자동차용 에어컨 컴프레서, 클러치, 연료분사장치 부품을 제조하여 국내 자동차 산업발전에 크게 기여하여 왔습니다. 국내 자동차 부품업체의 선두주자로서 (주)범서는 다년간 축적된 초정밀 가공기술력을 바탕으로 세계일류의 기술과 품질수준을 확보 하였으며 북미 및 유럽·중국으로 수출하고 있으므로 명실공히 글로벌기업으로서 세계 최고의 자동차 부품메이커로 성장하고 있습니다.



기업정보

기업명	(주)범서
대표자	남기수
설립일자	1992년 9월 4일
매출액(직전년도)	180억원
소재지	대구 달서구 성서4차첨단로 384
종업원 수	50명
업종	제조
홈페이지	www.bumseo.com
주생산품목	자동차용 에어컨컴프레서 부품
대표전화	053-593-2000
기업부설연구소	보유
병역특례지정	지정

취업정보

모집분야	경영·기획관리
직무내용	경영·기획관리
우대조건	관련자격증
연봉	면접후 협의
고용형태	정규직
근무시간	08:00 ~ 17:00
기숙사제공	미제공
복리후생	건강검진, 각종 경조사 지원, 상여금, 퇴직금 외

기업 연혁 및 각종 수상 실적(특허기술 등)

일 자	주요내용	일 자	주요내용
1984. 3	(주)범서 설립	2008. 5	대구광역시 "스타 기업" 선정
1990. 11	자동차 공조 시스템용 Compressor / Pulley 국산화	2009. 2	"벤처 기업" 인증
2000. 2	대구 경북 중소기업 수출지원센터 유망 중소기업 선정	2011. 10	PSQ Certification 인증 획득(HMC Quality System for Machining)
2001. 1	Kdac(現 에스트라오토모티브시스템) 1등급 품질 기업 선정	2011. 12	Auto Washing Machine 자체 제작
2003. 9	INNO-BIZ 기업 인증 획득	2012. 2	CNC 선반 Auto Loader 자체 제작
2004. 12	Ford System Audit "A" Grade 획득	2012. 6	기술혁신개발과제 (스크롤) 수행
2005. 11	ISO/TS 16949 : 2002 인증 획득 (독일 DQS)	2012. 9	CNC 선반 3축 Gantry 자체 제작
2005. 12	생산 정보화 시스템(POPMS : e-Manufacturing Solution) 도입	2016. 11	자동 조심형 베어링 압입기 특허취득
2008. 3	성서 4차 산업단지 新 공장 확장 이전(2,500평)	2018. 2	베어링 압입 시스템 특허취득



학교홈페이지



기업홈페이지

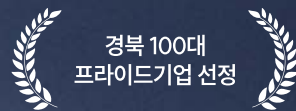
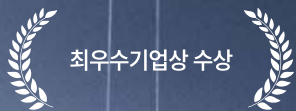
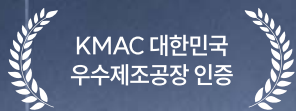

글로벌자동차부품 전문기업

(주)세원물산



● 매출액

1,711억 원

● 대졸초임

면접 후 협의

● 직원수

547명

● 기업소재지

경북 영천시

(주)세원물산

세원물산은 TRANSFER 1500TON, 1500TON PRESS 등 대규모 설비를 갖추고 있으며 최첨단 라인설비로 생산성 및 품질의 우수성을 확보하고 있습니다. 국내최초의 TWB용접설비를 도입하여 가동중이며 관련기술을 축적하여 다양한 기술변화에 빠르게 적응하고 있습니다.



기업정보

기업명	(주)세원물산
대표자	이정기
설립일자	1985년 2월 1일
매출액(직전년도)	1,711억원
소재지	경북 영천시 도남공단길 53
종업원 수	547명
업종	제조
홈페이지	www.se-won.co.kr
주생산품목	FENDER APRON MBR FRONT SIDE DASH PANEL
대표전화	053-582-5161
기업부설연구소	미보유
병역특례지정	지정

취업정보

모집분야	경영·기획관리
직무내용	경영·기획관리
우대조건	관련자격증
연봉	면접후 협의
고용형태	정규직
근무시간	08:00~18:00
기숙사제공	제공
복리후생	4대 보험, 청년내일채움공제(선택지원) 주5일근무

기업 연혁 및 각종 수상 실적(특허기술 등)

일 자	주요내용	일 자	주요내용
1985. 2	(주)세원물산 설립	2011. 6	세원정공 히든 챔피언 기업 선정 (한국수출입은행)
1987. 12	세원 무역의 날 200만불 수출의 탑 수상 (무역협회)	2012. 4	세원테크 현대모비스 우수협력사 선정 (현대모비스)
1996. 2	세원정공 ISO9002 획득 (LRQA)	2013. 5	세원정공 노사화합상 수상 (대구시)
1996. 7	세원정공 증권거래소 주시 상장 (KOSPI)	2015. 2	세원테크 품질 5스타 인증(현대/기아자동차)
1999. 1	세원물산/세원정공 현대자동차 HQS 9002 1등급, 업체 선정	2015. 12	세원물산 경상북도 고용증진대상 최우수상 수상 (고용노동부)
2000. 1	세원테크 품질 최우수 협력업체 선정 (현대자동차)	2016. 7	세원 국내사 ISO14001, OHSAS18001 획득 (한국능률협회)
2002. 7	세원이앤아이 대한민국 우수 공장 선정 (한국능률협회)	2016. 9	우수자본재 개발유공사 산업포장 수훈 (한국기계산업진흥회)
2005. 6	세원테크 부품,소재 전문기업 선정 (산업통상자원부)	2016. 12	제53회 무역의 날 국무총리표창 수상 (한국무역협회)
2008. 1	세원아메리카 설립	2016. 12	삼하세원 품질 5스타 인증(현대/기아자동차)
2009. 6	세원정공 스타기업 선정 (대구시)	2017. 12	세원이앤아이 품질 5스타 인증(현대/기아자동차)



학교홈페이지



기업홈페이지

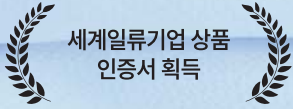

세계일류기업 상품
인증서 획득

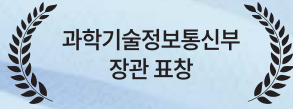

과학기술정보통신부
장관 표창

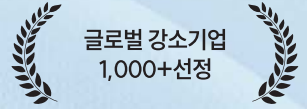

글로벌 강소기업
1,000+선정

고객이 원하는 모든 것을
 고객이 행복할 때까지
Support 하여
 고객과 함께 성장과 도약하는
(주)씨엠에이글로벌



매출액

274억원

대졸초임

면접 후 협의

직원수

149명

기업소재지

대구시 동구

(주)씨엠에이글로벌

초극세사 섬유(사람 머리카락 굵기의 1/100인 실로 만들어진 섬유)로 사람의 실생활과 차세대 산업에 필요로 하는 기술 집약적 제품을 생산, 제조하여 전 세계 100여 개국으로 수출하는 회사입니다. 당사가 생산한 초극세사 클리너는 기본적으로 광학 렌즈, 카메라 렌즈, TV스크린, 모니터 등을 제조하는 공정이나 실생활에 사용하며 사용 중에도 아주 작은 흠집 없이 닦을 수 있는 가장 큰 장점을 가지고 있습니다.



기업정보

기업명	(주)씨엠에이글로벌
대표자	김영선
설립일자	2010년 5월 10일
매출액(직전년도)	274억원
소재지	대구광역시 동구 팔공로 47길 29
종업원 수	149명
업종	제조
홈페이지	www.cmaglobal.net
주생산품목	섬유제조업, 섬유도매 및 수출입업, 안경테 제조업
대표전화	053-587-6071
기업부설연구소	미보유
병역특례지정	미지정

취업정보

모집분야	경영·기획관리
직무내용	경영·기획관리
우대조건	OA 활용 우수자 우대
연봉	면접후 협의
고용형태	정규직
근무시간	09:00 ~ 18:00
기숙사제공	미제공
복리후생	장기근속자 포상, 우수사원포상, 퇴직금, 연차수당

기업 연혁 및 각종 수상 실적(특허기술 등)

일 자	주요내용	일 자	주요내용
2010.	(주)씨엠에이글로벌 법인설립	2019.	과학기술정보통신부 장관 표창, 중소기업인대회 국무총리 표창
2012.	사육이전(대구시 봉무동 이시아폴리스)	2020.	연구개발사업화 기술부문 수상
2014.	기업부설연구소 인정서 1,000만불 수출의 탑 수상	2020.	김서림방지 특허 취득
2015.	중소기업 진흥원 환경친화 대상 수상	2021.	국가대표 브랜드 '브랜드K' 선정
2016.	대구시 2016 스타기업 100선정	2021.	수출 2,000만불 달성
2017.	글로벌강소기업 지정	2022.	KOTRA 월드클래스 선정, 대구 지역혁신 선도기업 선정
2018.	세계일류기업 상품 인증서 획득, 안경세정제 특허 취득	2023.	우수납세자상 국무총리표창, 글로벌 강소기업 1,000+선정



학교홈페이지



기업홈페이지

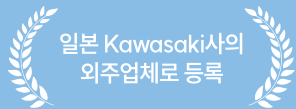

일본 Kawasaki사의
외주업체로 등록

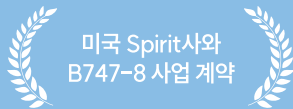

미국 Spirit사와
B747-8 사업 계약

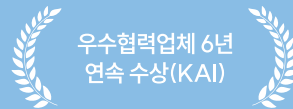

우수협력업체 6년
연속 수상(KAI)

항공사업을 리드하는 강소기업 (주)아인스스카이



매출액

105 억원

대졸초임

3,530 만원

직원수

71 명

기업소재지

경남 사천

(주)아인스스카이

새로운 시대 Needs에 맞추어 성장할 수 있도록 국제항공품질 경영 시스템(AS9100)과 NADCAP 해외 인증을 토대로 Boeing, Airbus, Embraer, KAI, 현대·기아차, 두산중공업 등에 생산품들을 직·간접적으로 공급하고 있습니다. (주)아인스스카이는 글로벌 최고의 전문기업으로 우주항공시대의 미래를 만들어 나가겠습니다.



기업정보

기업명	(주)아인스스카이
대표자	정만해
설립일자	2011년 4월 11일
매출액(직전년도)	105억원
소재지	경남 사천시 사남면 해안산업로 371
종업원 수	71명
업종	제조
홈페이지	www.einssky.com
주생산품목	항공기용 기체부품
대표전화	055-830-7700
기업부설연구소	미보유
병역특례지정	지정

취업정보

모집분야	경영·기획관리
직무내용	경영·기획관리
우대조건	관련자격증
연봉	3,530만원
고용형태	정규직
근무시간	07:50 ~ 16:40
기숙사제공	미제공
복리후생	4대 보험, 청년내일채움공제(선택지원) 주5일근무

기업 연혁 및 각종 수상 실적(특허기술 등)

일 자	주요내용	일 자	주요내용
2008. 9	(주)연암테크의 2공장으로 설립	2014. 3	Triumph-Vought와 A320 사업 계약 체결
2010. 7	KAI로부터 우수 협력업체상 수상	2015. 1	F-15 계약(Huneeed)
2012. 6	열처리 공정의 Boeing 승인(DI-4426에 열처리 업체로 등록)	2015. 8	우수협력업체 6년 연속 수상(KAI)
2012. 7	KAI로부터 우수 협력업체상 수상	2016. 10	제2사업장 완공
2012. 8	일본 Kawasaki사의 외주업체로 등록	2016. 12	LCC Package 계약(Spirit)
2013. 2	Kawasaki사와 B777 사업 계약	2017. 1	AS9100 Rev.D 인증
2013. 3	미국 Spirit사와 B747-8 사업 계약	2017. 6	EMB ASSY 계약(Triumph-Vought)
2013. 7	KAI로부터 우수 협력업체상 수상	2017. 10	NADCAP NonDestructive Testing 인증
2014. 1	Triumph-Vought와 B767 Tanker & Embraer 사업 계약 체결	2018. 1	G7000 SPAR 계약(SHINMAYWA)
2014. 2	Triumph-Vought의 P3 승 (Preferred Performer)	2018. 8	G7000 계약(KAI)



학교홈페이지



기업홈페이지

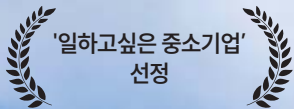

'일하고싶은 중소기업'
선정

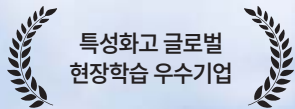

특성화고 글로벌
현장학습 우수기업

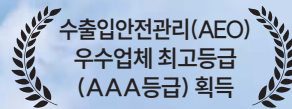

수출입안전관리(AEO)
우수업체 최고등급
(AAA등급) 획득

 아진산업(주)

101년을 **생각**하는 자동차 부품 전문기업

자동차 프레스 부품 및 전장 제조



● 매출액

2,700억원

● 대졸초임

3,800만원

● 직원수

651명

● 기업소재지

경북 경산시

아진산업(주)

1978년 5월에 ‘근면성실’, ‘창의개발’, ‘기술배양’의 사훈 아래 창업하여 어려운 난관 속에서도 지속적인 창조적 마인드로 끊임없는 개선과 연구를 통해 기술력을 축적하여 30여년간 지속적으로 성장하는 기업으로 도약하였습니다.



기업정보

기업명	아진산업(주)
대표자	서종호
설립일자	1978년 5월 31일
매출액(직전년도)	2,700억원
소재지	경북 경산시 진량읍 공단8로 26길 40
종업원 수	651명
업종	제조
홈페이지	www.wamc.co.kr
주생산품목	FENDER APRON, 차체부품 생산설비 등
대표전화	053-856-9100
기업부설연구소	보유
병역특례지정	미지정

취업정보

모집분야	생산기술
직무내용	제품생산, 생산레이아웃설계, 공법수립
우대조건	관련자격증
연봉	3,800만원
고용형태	정규직
근무시간	07:50 ~ 16:40
기숙사제공	미제공
복리후생	4대 보험, 청년내일채움공제(선택지원) 주5일근무

기업 연혁 및 각종 수상 실적(특허기술 등)

일 자	주요내용	일 자	주요내용
1978. 5	아진산업(주) 설립	2013. 12	일자리 창출 대통령 표창
2004. 6	아진산업(주) 기술연구소 설립	2015. 7	월드클래스 300선정
2006. 9	아진실업유한공사 설립(중국 상해)	2015. 9	강소아진 설립(중국 염성)
2009. 3	아진USA설립(미국 앨라바마)	2015. 12	아진산업(주)코스닥 상장
2009. 12	대우전자부품 인수	2016. 11	존경받는 기업인 상 수상
2010. 9	인적자원개발 우수기업 인증획득(고용노동부)	2017. 2	경주구어공장 설립
2011. 2	KCO에너지(現 아진카인텍)인수	2018. 11	중국 동풍실업과 합작사 동풍아진 기차영부건유한공사 설립
2012. 12	일억불 수출의 탑 달성	2020. 1	품질5스타 인증획득(현대자동차그룹)
2013. 12	아진산업(주) 신축공장 설립		



학교홈페이지



기업홈페이지



미국 Sybron社와
수출계약

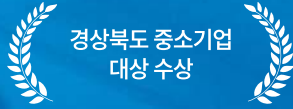

경상북도 중소기업
대상 수상

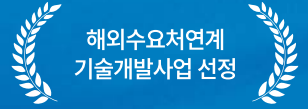

해외수요처연계
기술개발사업 선정

고객님에 대한 Satisfaction 실현, 주주님에 대한 Partnership 구현,
직원 및 가족에 대한 Well-Being 추구

기본에 충실한 (주)에비던스임플란트



매출액

104억 원

대졸초임

3,278만 원

직원수

51명

기업소재지

대구시 동구

(주)에비던스임플란트

Evidence based Implantology 의 이념을 바탕으로 임플란트가 치과의 미래라는 것을 의심하지 않는 의사들(New York University Implant Department 교수들과 Alumni)이 모여 2002년 설립되었습니다. 20년 이상의 모든 임플란트 논문과 임상데이터를 분석하고 10만명 이상의 임상인들의 의견을 취합하였습니다. (주)에비던스임플란트는 이러한 연구결과 및 자료를 밑바탕으로 항상 고객의 입장에서 제품을 개발, 검증하여 보다 안전하고 믿을 수 있는 제품만을 공급하고 있습니다.



기업정보

기업명	(주)에비던스임플란트
대표자	양동준
설립일자	2002년 7월 12일
매출액(직전년도)	104억원
소재지	대구 동구 이노밸리로 32(울암동)
종업원 수	51명
업종	치과용 기기 제조업
홈페이지	www.ebiimplant.com
주생산품목	치과용 임플란트
대표전화	053-817-7768
기업부설연구소	미보유
병역특례지정	지정

취업정보

모집분야	경영·기획관리
직무내용	경영·기획관리
우대조건	관련자격증
연봉	3,278만원
고용형태	정규직
근무시간	08:30~18:00
기숙사제공	미제공
복리후생	4대 보험, 청년내일채움공제(선택지원) 주5일근무

기업 연혁 및 각종 수상 실적(특허기술 등)

일 자	주요내용	일 자	주요내용
2002. 7	(주)에비아이 설립	2012. 8	EBI 10주년 월드심포지엄 개최
2005. 3	벤처기업 등록	2012. 10	해외수요처연계 기술개발사업 선정
2006. 4	기업부설연구소 설립 및 인가	2013. 4	IP 스타기업, FDA 현지 실사
2007. 5	INNOBIZ(기술혁신업체) 인증	2015. 6	융복합 기술 개발 사업 선정
2007. 11	미국 Sybron社와 수출계약	2019. 8	(주)에비던스 임플란트 법인명 변경
2008. 7	수출유망중소기업 선정	2019. 11	본사 확장 이전 (대구 동구 혁신도시 연구개발 특구)
2009. 10	100만불 수출탑 수상	2022. 12	국내외 특허/상표/디자인권/실용신안 총 73건
2011. 12	경상북도 중소기업 대상 수상		



학교홈페이지



기업홈페이지

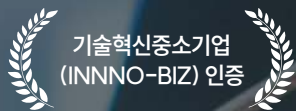

기술혁신중소기업
(INNNO-BIZ) 인증

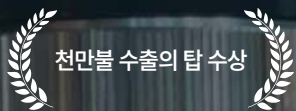

천만불 수출의 탑 수상



Ford World
Excellence
Awards-Gold Award

고객, 근로자 및 지역사회를 위해 헌신

에스엠씨코리아(유)



매출액

99 억원

대졸초임

4,000 만원

직원수

39 명

기업소재지

경남 함안군

에스엠씨코리아(유)

Systrand Manufacturing은 40년 이상 고객, 근로자 및 지역 사회를 위해 헌신해 왔습니다. 이를 통해 고객에게 최고 품질, 고성능, 고정밀 기어 및 샤프트, 어셈블리 및 기타 구성 요소를 지속적으로 제공할 수 있습니다. 당사는 귀하의 사양을 충족할 준비가 된 유능한 제조업체입니다(필요한 경우 제조 가능성 개선을 위한 설계 입력 지원)



기업정보

기업명	에스엠씨코리아(유)
대표자	권동호
설립일자	2003년 3월 1일
매출액(직전년도)	99억원
소재지	경남 함안군 칠서면 공단동2길 84
종업원 수	39명
업종	제조
홈페이지	www.systrand.com
주생산품목	자동차부품
대표전화	055-587-7144
기업부설연구소	미보유
병역특례지정	지정

취업정보

모집분야	생산직
직무내용	자동차 부품 가공
우대조건	관련자격증
연봉	면접후 협의
고용형태	정규직
근무시간	08:00 ~ 20:00
기숙사제공	제공
복리후생	퇴직연금, 우수사원포상, 장기근속자포상, 야근수당

기업 연혁 및 각종 수상 실적(특허기술 등)

일 자	주요내용	일 자	주요내용
2003.3	회사설립	2010.12	자본증자(자본금 1,331,550,000원)
2007.8	기술혁신형중소기업(INNNO-BIZ)인증	2013.12	천만불 수출의 탑 수상
2007.12	회사이전(칠서공단)	2016.9	FORD Q1 인증획득
2008.5	ISO 14001/TS 16949 인증획득	2019.8	Ford World Excellence Awards & Gold Award



학교홈페이지



기업홈페이지

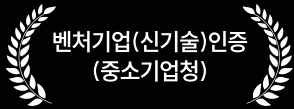

벤처기업(신기술)인증
(중소기업청)

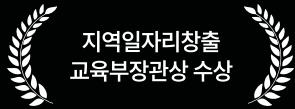

지역일자리창출
교육부장관상 수상

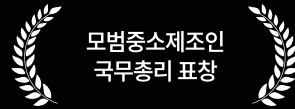

모범중소제조인
국무총리 표창

정밀산업의 최고품질과 고객만족을 드리겠습니다.

유성정밀공업(주)



매출액

285 억원

대졸초임

3,400 만원

직원수

85 명

기업소재지

대구 달성군

유성정밀공업(주)

현재까지 8건의 특허와 7개 공정의 핵심기술을 보유하고 있으며, 특허는 냉간압연강판을 이용한 단관 성형제조 장치와 고장력 강판 소재의 스트래치 포밍작업 시 인장 및 압축응력에 의한 소재의 균열방지 장치 등임 - 핵심기술로는 공정 수를 줄이고 유연생산을 위한 프로그레시브기술인 '프로그레시브 공정 일원화 기술'과 차체 외관용 무품의 무결점 성형가공기술인 '외관용 무결점 성형기술' 등이 있음 - 독자적인 기술력들을 높이 인정받고 있으며, 이를 기반으로 자동차 핵심부품을 생산하고 있음 - 미래차 사업전환을 위한 기가스틸, 알루미늄, 탄소강 등 경량고강도 소재의 연구를 활발히 진행중입니다.



기업정보

기업명	유성정밀공업(주)
대표자	박만희
설립일자	1999년 10월 15일
매출액(직전년도)	285억원
소재지	대구광역시 달성군 구지면 달성2차동3로 18
종업원 수	85명
업종	제조
홈페이지	www.yusungtech.co.kr
주생산품목	rear compartment latch, bracket
대표전화	053-581-0682
기업부설연구소	미보유
병역특례지정	지정

취업정보

모집분야	생산·품질관리
직무내용	생산·품질관리
우대조건	관련 업무 유 경험자
연봉	3,400만원
고용형태	정규직
근무시간	08:00 ~ 17:00
기숙사제공	제공
복리후생	퇴직금, 수당(연장근로, 휴일근로 외 법정수당) 외

기업 연혁 및 각종 수상 실적(특허기술 등)

일 자	주요내용	일 자	주요내용
1999.10	법인전환 하여 유성정밀공업(주)설립	2016.12	대구광역시 올해의 중소기업상 수상
2006.5	가스프링을 이용한 연속금형의 디프드로잉 성형 홀더 지지구조	2017.9	대구국가산단 2공장 신축
2006.6	자동차용 엔진마운트의 하우징 자동제조장치	2018.11	스팟용접 대상물 클램프장치
2006.6	자동탭핑기에서 탭핑검사장치	2018.11	프레스 성형물의 너트 스폿 용접용 지그장치
2007.3	고장력 강판소재의 스트래치 포밍작업시 인장 및 압축응력에 의한 소재의 균열방지장치	2020.3	IATF 16949:2016 인증
2007.10	냉간압연강판을 이용한 단관 성형제조장치	2020.8	대구광역시 3030기업
2008.8	8월 본점을 대구시 달성군 구지면 달성2차동3로 18 소재로 이전	2121.9	SQ(협력사 품질보증)인증
2016.12	대구광역시 스타기업100 선정		



학교홈페이지

ISO9001 인증(BSI)

일오삼스틸(주)
흡수합병

현대제철(주)
특수강부문
판매신장상 수상

연간
50,000TON 환봉을
국내 단조 및
가공업체에 공급

진일스틸(주)

●
매출액

748억원

●
대졸초임

면접 후 협의

●
직원수

20명

●
기업소재지

경남 밀양시

진일스틸(주)

지난 40여년간 자동차산업의 기초가 되는 철강재 (기계구조용 탄소강, 합금강, 금형 공구강)를 현대제철(주), 세아창원특수강(주), 기타 국내·외 MILL MAKE로부터 공급받아 고객이 요구하는 납기 및 품질을 확보한 철강유통 전문대리점입니다. 2014년 03월 남부 지방의 교통 요충지인 경남 밀양으로 본사를 이전함으로써 명실공히 밀양-창원-경기 화성에 철강 유통 및 절단 가공센터를 확보하여 연간 50,000TON 가량의 환봉을 국내 단조 및 가공업체에 공급하고 있습니다. 최신 절단설비를 각 지역별 센터에 신·증설 중이고 이는 고객(사)의 원가절감 및 생산성 향상에도 기여 됨은 물론, 21C 경쟁력 있는 철강 유통대리점의 선도기업을 넘어, 고객만족과 새로운 기업이윤 창출의 요람이 되리라 확신합니다.



기업정보

기업명	진일스틸(주)
대표자	김우석
설립일자	1978년 4월 12일
매출액(직전년도)	748억원
소재지	경남 밀양시 부북면 사포산단중앙로 108
종업원 수	20명
업종	기타
홈페이지	-
주생산품목	철강재절단가공제품
대표전화	055-354-1530
기업부설연구소	미보유
병역특례지정	미지정

취업정보

모집분야	기획·경영관리
직무내용	기획·경영관리
우대조건	관련 자격증
연봉	면접후 협의
고용형태	정규직
근무시간	08:00 ~ 18:30
기숙사제공	제공
복리후생	국민연금, 건강보험, 고용보험, 산재보험

기업 연혁 및 각종 수상 실적(특허기술 등)

일 자	주요내용	일 자	주요내용
1978.4	철판재 가공 및 도매업 등을 목적으로 진일철강(주)설립	2007.12	일부를 분할하여 (주)진스틸 설립
1990.8	본점을 서울 서초구 반포동 52-7 소재로 이전	2013.12	상호를 진일스틸(주)로 변경
1992.1	상호를 진일금속(주)로 변경	2016.11	일오삼스틸(주)흡수합병
1994.12	자본금 증자, 경남 창원시 소재에 지점설치	2016.11	본점을 경남 밀양시 소재로 이전
1997.1	본점을 경남 창원시 소재로 이전		



학교홈페이지



기업홈페이지

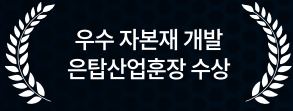

우수 자본재 개발
은탑산업훈장 수상

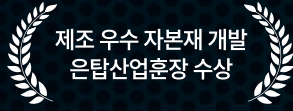

제조 우수 자본재 개발
은탑산업훈장 수상

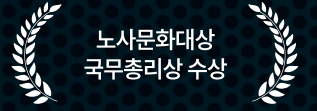

노사문화대상
국무총리상 수상

한국카본은 글로벌 복합소재 시장을 선도하는 초일류 기업으로 도약하겠습니다.

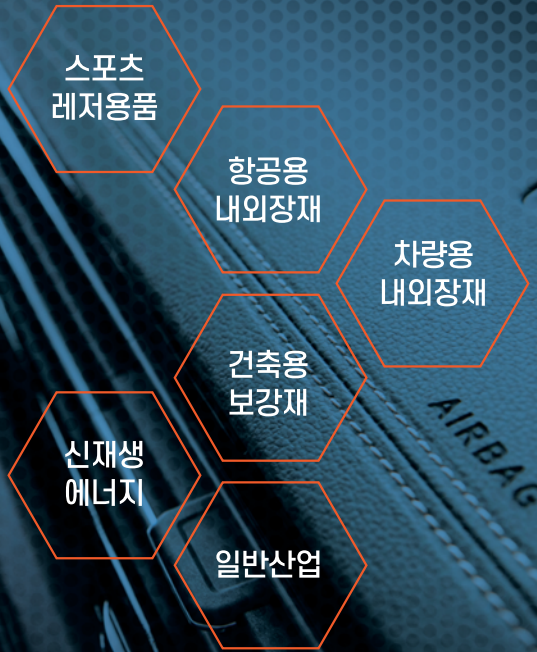

● 매출액

3,402억 원

● 대졸초임

면접 후 협의

● 직원수

511명

● 기업소재지

경남 밀양시

(주)한국카본

(주)한국카본은 뉴시대 재료인 carbon sheet를 생산하며 1984년 설립 출범 그 후 바닥재의 필수 재료인 glass paper를 생산 납품하고 있습니다. 카본 프리프레그는 고강도 고탄성을 특징으로 그 용도가 무한하며 현재에는 뉴시대, 골프, 스키 등 주로 스포츠 레저용품에 많이 사용되고 있으며 항공우주산업을 비롯한 전자 건축 수송산업 등 상업전반에 걸쳐 사용 중입니다.



기업정보

기업명	(주)한국카본
대표자	조문수
설립일자	1984년 9월 17일
매출액(직전년도)	3,402억원
소재지	경남 밀양시 부북면 춘화로 85
종업원 수	511명
업종	제조
홈페이지	www.hcarbon.com
주생산품목	LNG운반선용 단열판넬, 글라스페이퍼 등
대표전화	055-350-8888
기업부설연구소	미보유
병역특례지정	미지정

취업정보

모집분야	생산기술
직무내용	제품생산, 생산레이아웃설계, 공법수립
우대조건	관련자격증
연봉	3,800만원
고용형태	정규직
근무시간	07:50 ~ 16:40
기숙사제공	미제공
복리후생	4대 보험, 청년내일채움공제(선택지원) 주5일근무

기업 연혁 및 각종 수상 실적(특허기술 등)

일 자	주요내용	일 자	주요내용
1991. 11	(주)한국카본 부설연구소설립	2013. 10	우수 자본재 개발 은탑산업훈장 수상
1995. 7	한국증권거래소 주식시장	2014. 3	카본/유리섬유 접착필름 프리프레그 부문의 설계, 개발, 제조와 항공복합소재 부문의 제조 우수 자본재 개발 은탑산업훈장 수상
2003. 7	ISO9001:2000인증획득	2014. 9	창립 30주년
2003. 8	ISO 14001 인증획득	2014. 11	2014년 노사문화대상 국무총리상 수상
2007. 2	LNG 보냉자재 공급계약	2015. 5	이마바리조선소 초저온 보냉재 판넬 공급 상호협력 협약체결
2010. 3	지붕 판금 및 건축물, 조립 판매업 진출	2016. 1	IAI(이스라엘 항공우주산업)와 무인항공기 합작회사 설립을 위한 MOA 체결
2010. 11	166억 규모 공장증설 및 설비투자	2016. 3	미쓰이물산과 자본제휴계약 체결
2013. 6	LNG 보냉자재 수주누적 1조원 달성	2017. 7	항공기부품제조사 한국복합소재(주) 지분 인수
2013. 9	OHSAS 18001:2007 인증취득	2017. 8	서남해해상풍력실증단지 카본 프리프레그 공급계약 체결



학교홈페이지



기업홈페이지

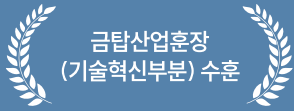

금탑산업훈장
(기술혁신부분) 수훈



글로벌 IP STAR 기업
선정(GOLD MEDAL)

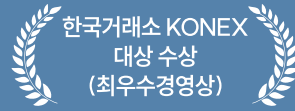

한국거래소 KONEX
대상 수상
(최우수경영상)

No Future Without Change

변하지 않으면 미래는 없다

(주)한중엔시에스



매출액

885 억원

대졸초임

3,300 만원

직원수

264 명

기업소재지

경북 영천시

(주)한중엔시에스

“변하지 않으면 미래는 없다”는 사훈을 모토로 한중엔시에스는 태어났습니다. 그리고 처음처럼 한마음 한 뜻으로 끊임없이 학습하고 혁신하고 있습니다. 이제 한중엔시에스는 더 좋은 Q.S.T.P(Quality, Service, Technology and Price)의 제품으로 감동을 드리고, 보답할 것을 굳게 약속합니다. 고객을 위해, 더 좋은 비즈니스 세상을 위하여 한중엔시에스는 그 아름다운 꿈을 이루어 나가겠습니다.

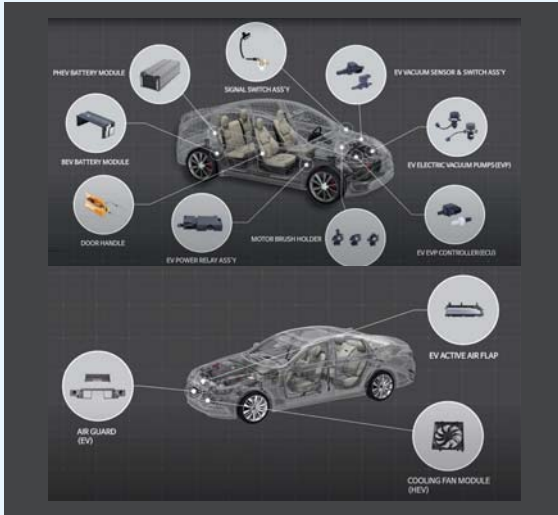

기업정보

기업명	(주)한중엔시에스
대표자	김환식
설립일자	1995년 8월 31일
매출액(직전년도)	885억원
소재지	경북 영천시 영천산단로 379
종업원 수	264명
업종	제조
홈페이지	www.hjnccs.com
주생산품목	자동차 부품(WCS, 배기시스템 등), 에너지저장장치
대표전화	054-339-5132
기업부설연구소	미보유
병역특례지정	지정

취업정보

모집분야	생산·품질관리
직무내용	생산·품질관리
우대조건	관련 자격증
연봉	면접후 협의
고용형태	정규직
근무시간	면접후 협의
기숙사제공	미제공
복리후생	건강검진, 각종 경조사 지원, 단체 상해보험 외

기업 연혁 및 각종 수상 실적(특허기술 등)

일 자	주요내용	일 자	주요내용
1995.8	(주)한중엔시에스 창업	2015.12	스마트팩토리 시범사업장 선정(경북창조혁신센터)
2004.9	혁신선도 중소기업 지정(국가균형발전위원회)	2015.6	경북PRIDE 100기업 지정
2005.4	부설 기술연구소 설립	2016.9	인적자원개발우수기관 인증
2010.5	벤처기업 지정	2016.10	금탑산업훈장 수훈(기술혁신부문)
2011.11	직장어린이집 개원	2016.12	중국법인 설립(강소성 상숙시)
2013.3	사내대학교 개원(경일대학교)	2016.12	청년고용 우수기업(경상북도)
2013.11	미국법인 설립(미시간 디트로이트)	2018.4	글로벌 강소기업 지정
2014.8	내일채움공제(경북1호 기업)	2020.2	글로벌IP스타기업 선정(골드등급)



학교홈페이지



기업홈페이지

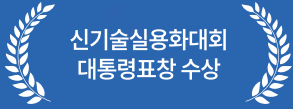

신기술실용화대회
대통령표창 수상

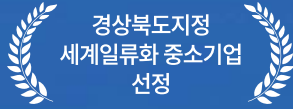

경상북도지정
세계일류화 중소기업
선정

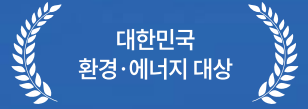

대한민국
환경·에너지 대상

세계 밸브시장의 새로운 리더, 화성밸브(주)!

Valve Master!

The new leader in global valve market, HS VALVE!
Our first priority in all business activities is "Humanism".

화성밸브(주) 2공장



매출액

814억 원

대졸초임

3,216만 원

직원수

239명

기업소재지

경북 경산시

화성밸브(주) 2공장

화성밸브 주식회사는 1994년부터 부설 밸브기술연구소를 두고 전문 연구원인 기술 인력을 확보해 각종 특허 및 국내·외 인증마크를 획득하고, 또한 신제품 개발로 수입밸브의 대체효과와 국내를 넘어 수출증대에도 역점을 두고 있습니다. 화성밸브 주식회사는 세계 초일류 밸브 종합 메이커의 길을 걷고 있습니다. 최고의 품질로써 고객에게 신뢰를 주는 기업, 안전과 재해 대비에도 만전을 기하는 기업, 소외되고 어려운 이웃들까지 돌아볼 줄 아는 착한기업으로 더 큰 내일, 행복한 미래를 열어가겠습니다.



기업정보

기업명	화성밸브(주) 2공장
대표자	장원규
설립일자	1987년 4월 24일
매출액(직전년도)	814억원
소재지	경북 경산시 진량읍 공단8로 222
종업원 수	239명
업종	밸브, 밸브 및 유사장치 제조업
홈페이지	www.hsvalve.co.kr
주생산품목	LPG용기용밸브, 나사식밸브, 플랜지식밸브 등
대표전화	053-857-5789
기업부설연구소	미보유
병역특례지정	지정

취업정보

모집분야	생산·품질관리
직무내용	생산·품질관리
우대조건	관련 자격증
연봉	3,216만원
고용형태	정규직
근무시간	08:30~17:30
기숙사제공	미제공
복리후생	건강검진, 각종 경조사 지원, 구내식당(사원식당)

기업 연혁 및 각종 수상 실적(특허기술 등)

일 자	주요내용	일 자	주요내용
1987. 3	화성산업사 설립	2011. 2	현대중공업 벤더승인(Chevron사 GSEP Project)
1996. 12	절연볼밸브 EM인증서 획득	2012. 6	ISO 14001:2004[TUV-104-01-2216] 인증서 획득
1997. 11	가스안전축진대회 대통령상 표창 수상	2012. 6	위생안전(KC)인증서 획득 볼밸브(KSB 2038) 외 8건
1999. 10	신기술실용화대회 대통령표창 수상	2013. 5	"대한민국가스안전대상" 동탑산업훈장 수훈
2000. 3	코스닥증권시장 상장	2015. 10	쿠웨이트 국영석유공사 "KNPC" 벤더등록
2001. 2	매물용접형 볼밸브 특허등록(특허제0290278호)	2016. 9	TRCU 032 러시아 인증서 획득
2001. 10	우량기술기업선정-기술신용보증기금	2017. 4	이란국영가스공사 "NIGC" 벤더등록
2001. 11	신기술실용화 대통령상표창 수상	2017. 8	쿠웨이트 국영석유공사 "KOC" 벤더등록
2004. 7	경상북도지정 세계일류화 중소기업 선정	2020. 3	탐엔트리 볼 밸브 특허등록-한국
2005. 7	KS표시허가(KSB 2183 웨어퍼형 고무볼이 버터플라이 밸브)	2020. 4	한국가스공사 "KOGAS" 벤더등록
2006. 11	산업자원부 신기술실용화축진대회 은탑산업훈장 수훈	2021. 7	제13회 대한민국 환경·에너지 대상 산업통상자원부 종합대상 수상



홈페이지

교육부 × KIU 경일대학교

"교육부 지정 대구·경북·강원권 거점대학"



입학상담

ZERO 2

- 등록금 부담 ZERO · 취업 걱정 ZERO -

경일대학교 조기취업형 계약학과

1학년 등록금 전액 지원 | 2~3학년 75% 장학 지원 | 자격증 취득 지원 | 취업장려금 400만원 추가 지급

2024학년도 신입생 수시모집 원서접수기간: 2023.09.11.(월) ~ 09.15.(금)

Check Point

- 입학과 동시에 취업 확정
- 2학년 진학시 정규직 입사
- 우수 종건·강소 기업과 공동 운영
- 4년제 전국 8개 대학만 운영
- 3년만에 4년제 학위 취득
- 병역특례 산업기능요원 1순위

참여기업

SL Corporation ▲ 에스엘 (주)	AJIN ▲ 아진산업 (주)	Jinyang ▲ (주)진양오일셀	HANJUNG HCS ▲ (주)한중엔시에스	3H ▲ (주)쓰리에이지	SAESHIN ▲ (주)세신정밀	HSH 화성밸브 ▲ 화성밸브(주)
대전사 ▲ (주)대전사	SEHAN SOLAR ▲ 세한에너지(주)	Systrand Korea ▲ 에스엠씨코리아(유)	DENTIS ▲ (주)덴티스	OKF ▲ 오케이에프음료(주)	건강한사람들 ▲ 건강한사람들(주)	주식회사 금창 ▲ (주)금창
SEWON ▲ (주)세원물산	BUMSEO ▲ (주)범서	Global Number One SEA ▲ (주)세아메카닉스	성림첨단산업(주)	woonjin ▲ 웅진식품(주)	Foodrella for Chefs ▲ (주)한미에프쓰리	한국카본 ▲ (주)한국카본

모집학과

스마트팩토리융합학과 | 스마트전력인프라학과 | 스마트푸드테크학과 | 스마트경영공학과